

世界トップレベルの品揃えと SMD の組み立てやすさで あらゆる電子機器に展開できる CITILED

Featuring world-class product variations and ease of SMD assembly.
Ultra-small Chip-LEDs for use in various electronic products.



情報通信機器の小型化・高性能化が進む中で、チップ型 LED へのニーズは急速に伸びています。この領域において当社の CITILED (登録商標) は、装着のオートメーション化が可能な SMD (表面実装) タイプとして、コストダウンに大きく貢献します。また、充実した品揃えやフレキシブルな納入方法によってお客様のニーズに的確にお応えし、生産量において世界トップシェアを実現しています。

As information devices become ever more compact and sophisticated, the demand for chip-type LEDs has accelerated drastically. Citizen has this field covered as well, with its series of CITILED (Citizen trademark) products. These SMD type LEDs allow automated mounting, thereby reducing production costs. The flexible lineup contains products suitable for every need, making Citizen the leading manufacturer worldwide in this sector.

特徴 / Features

1. 全機種 SMD(表面実装デバイス) タイプの LED ランプです。
2. 寸法は標準型から極小型、超小型まで各種を取り揃えており、高密度実装が可能です。
3. 全機種に標準タイプ、高輝度タイプ、超高輝度タイプがあります。
4. 全ての CITILED 製品は、チップマウンターによる自動マウントが可能で高い装着率が得られます。
5. 全ての CITILED はリフローはんだが可能です。
6. バルクやテーピングの納入をはじめ、基板にアッセンブリしたユニットでの納入にもお応えします。

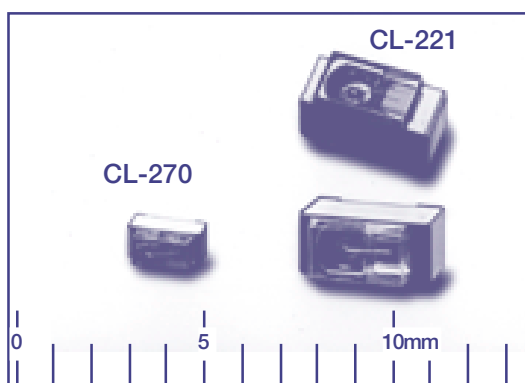
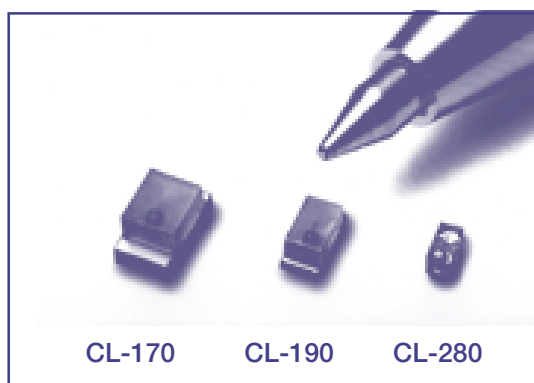

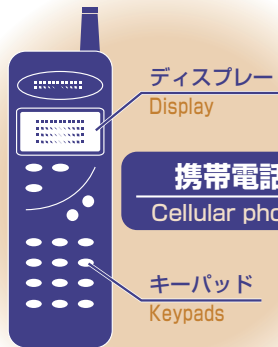

携帯電話
Cellular phone

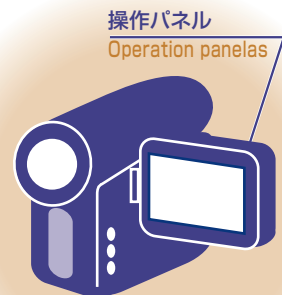

ビデオカメラ
Video camera

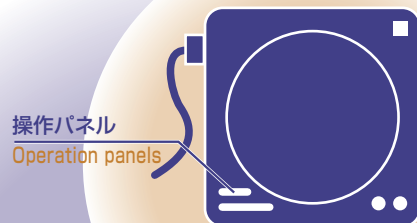

携帯型オーディオ機器
Portable audio products

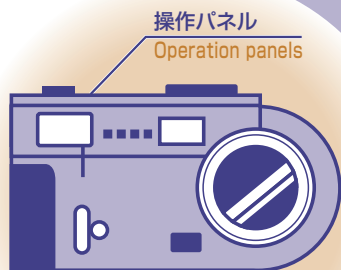

デジタルカメラ
Digital still camera

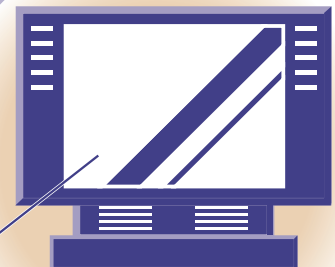

大型ディスプレイ
Large display

スキャナー光源
Light source for scanners

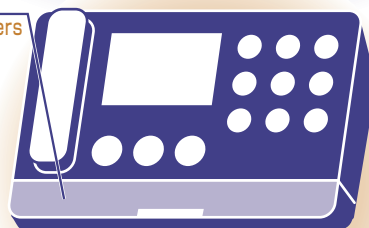

FAX用ハンディスキャナー
Facsimile machine handheld scanners

製品構成 / Composition of Products

上面発光・表面実装 Upward-lightning and surface mountable type

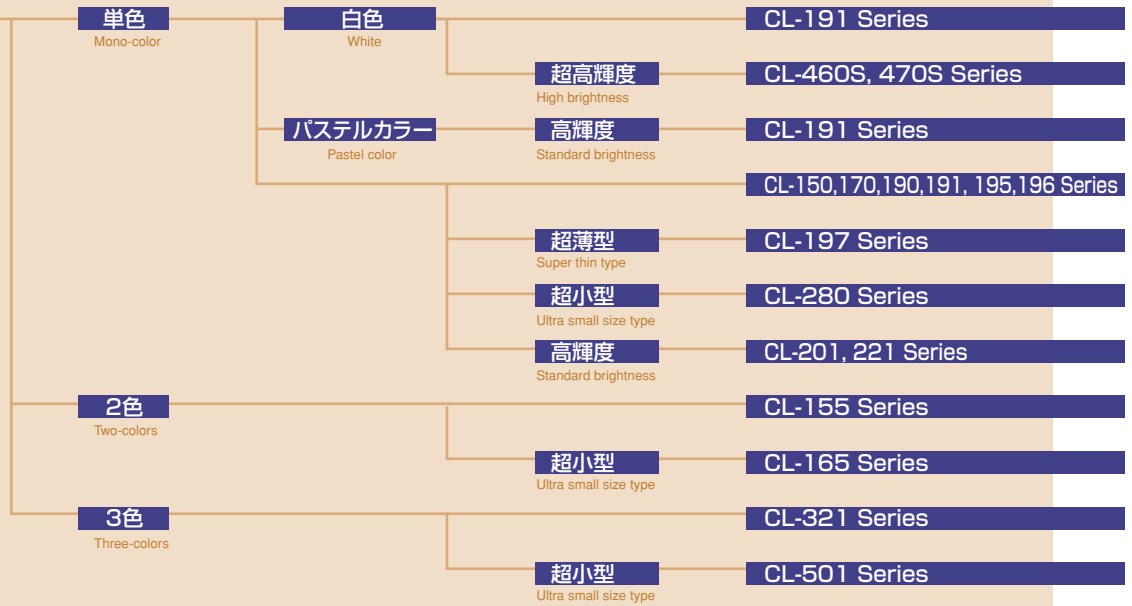

側面発光・表面実装 Side-lighting and surface mountable type

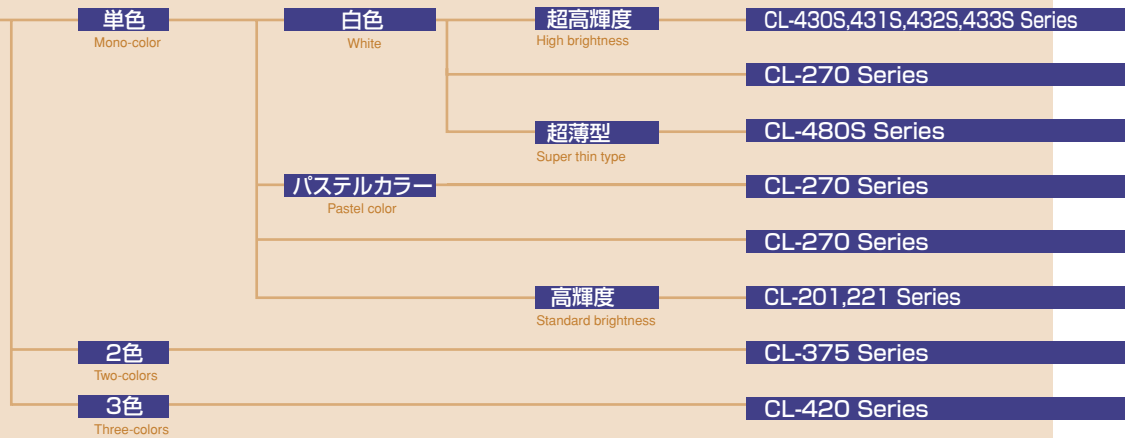

上面発光・裏面実装 Upward-lightning type but mountable from bottom side of PCB

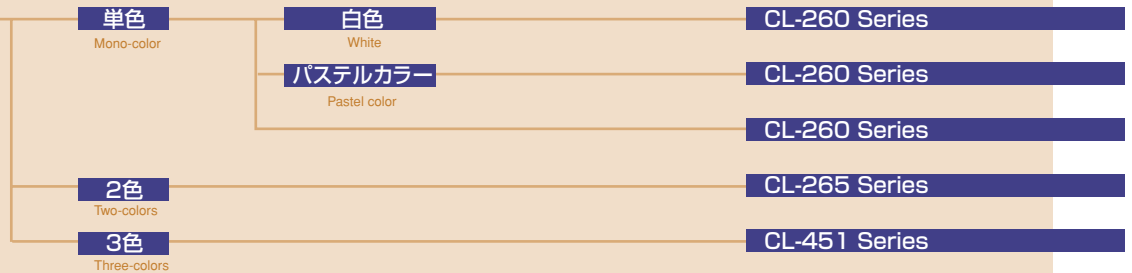

■ 部品コード / Code for Parts

CL - 150 R - C D - T

シリーズ / Series

CL-150 : 単色発光 / Mono-color CL-221 : 単色発光 / Mono-color CL-432S : 単色発光 / Mono-color
 CL-155 : 2色発光 / Two-colors CL-260 : 単色発光 / Mono-color CL-433S : 単色発光 / Mono-color
 CL-165 : 2色発光 / Two-colors CL-265 : 2色発光 / Two-colors CL-451 : 3色発光 / Three-colors
 CL-170 : 単色発光 / Mono-color CL-270 : 単色発光 / Mono-color CL-460S : 単色発光 / Mono-color
 CL-190 : 単色発光 / Mono-color CL-280 : 単色発光 / Mono-color CL-470S : 単色発光 / Mono-color
 CL-191 : 単色発光 / Mono-color CL-321 : 3色発光 / Three-colors CL-480S : 単色発光 / Mono-color
 CL-195 : 単色発光 / Mono-color CL-375 : 2色発光 / Two-colors CL-501 : 3色発光 / Three-colors
 CL-196 : 単色発光 / Mono-color CL-420 : 3色発光 / Three-colors
 CL-197 : 単色発光 / Mono-color CL-430S : 単色発光 / Mono-color
 CL-201 : 単色発光 / Mono-color CL-431S : 単色発光 / Mono-color

発光色 / Lighting color

標準輝度 / Standard brightness

R:赤 / Red D:橙 / Orange Y:黄 / Yellow LY:レモンイエロー / Lemon yellow YG:黄緑 / Yellow green
 G:緑 / Green FG:新緑 / Fresh green PG:純緑 / Pure green UB:青 / Ultra brightness blue

高輝度 / Super brightness

UR:赤 / Ultra brightness red SR:赤 / Super brightness red SD:橙 / Super brightness Orange
 SYG:黄緑 / Super brightness yellow green G1:緑 / High brightness green BG1:青緑 / High brightness blue green

B1:青 / High brightness blue

超高輝度 / Ultra brightness

HR:赤 / High brightness red TR1:赤 / Top High brightness red TD:橙 / Top High brightness orange
 TD3:橙 / Top High brightness orange TLY:黄 / Top High brightness lemon yellow
 HG:緑 / High brightness green MG:緑 / Much High brightness green HB:青 / High brightness blue
 MB:青 / Much High brightness blue PS:パステルカラー / Pastel color

樹脂色 / Color of resin

C : 着色(標準品) / Colored (standard) X : 透明 / Transparent

散乱 / Diffusion

D : 散乱剤入(標準品) / Diffused (standard) 無記入 : 散乱剤なし / Non-coded : Not diffused

納入形態 / Shipping mode

無記入 : バルク / Non-coded : Bulk packing T : テーピング / T : Taping





CL-201, CL-221 の場合 TU : 上面テーピング TS : 側面テーピング



/In case of CL-201, CL-221 TU : Taping upward TS : Taping sideways

CL-260, CL-265, CL-451 の場合 TD : 下面テーピング /In case of CL-260, CL-265, CL-451 TD : Taping downward

CL-270, CL-375, CL-420, CL-430S, CL-431S, CL-432S, CL-433S, CL-480S の場合 TS : 側面テーピング /In case of CL-270, CL-375, CL-420, CL-430S, CL-431S, CL-432S, CL-433S, CL-480S TS : Taping sideways



CITILED セレクションガイド / CITILED Selection Guide

| シリーズ Series | 外形寸法 Size(mm) | 輝度 Brightness | 発光色 Lighting color | ピーク発光波長 Peak wave length (nm) | 部品コード Code for parts | ページ Page | |
|--|---------------------------------------|-----------------------------|-------------------------------------|----------------------------------|-------------------------|-------------|----|
| CL-150  | 3.2(L) × 1.6(w) × 1.1(H) | 標準輝度 Standard brightness | 赤 Red | 700 | CL-150R-CD | 50 | |
| | | | 橙 Orange | 605 | CL-150D-CD | 50 | |
| | | | 黄 Yellow | 589 | CL-150Y-CD | 50 | |
| | | | レモン イエロー Lemon YID- yellow | 584 | CL-150LY-CD | 50 | |
| | | | 黄緑 Yellow green | 570 | CL-150YG-CD | 50 | |
| | | | 緑 Green | 567 | CL-150G-CD | 50 | |
| | | | 新緑 Fresh green | 560 | CL-150FG-CD | 50 | |
| | | | 純緑 Pure green | 557 | CL-150PG-CD | 50 | |
| | | 高輝度 Super brightness | 赤 Red | 650 | CL-150SR-CD | 50 | |
| | | | 橙 Orange | 630 | CL-150SD-CD | 50 | |
| | | | 超高輝度 Ultra brightness | 赤 Red | 660 | CL-150UR-CD | 50 |
| | | | | 赤 Red | 660 | CL-150HR-CD | 50 |
| CL-155  | 3.2(L) × 2.7(w) × 1.1(H) | 標準輝度 Standard brightness | 黄 Yellow | 589 | CL-155Y/PG-D | 49 | |
| | | | 純緑 Pure green | 557 | | | |
| | | 標準輝度 Standard brightness | 橙 Orange | 605 | CL-155D/PG-D | 49 | |
| | | | 純緑 Pure green | 557 | | | |
| CL-165  | 1.5(L) × 1.2(w) × 0.7(H) | 標準輝度 Standard brightness | 黄緑 Yellow green | 570 | CL-165HR/YG-D | 48 | |
| | | | 赤 Red | 660 | | | |
| CL-170  | 2.0(L) × 1.25(w) × 1.1(H) | 標準輝度 Standard brightness | 赤 Red | 700 | CL-170R-CD | 47 | |
| | | | 橙 Orange | 605 | CL-170D-CD | 47 | |
| | | | 黄 Yellow | 589 | CL-170Y-CD | 47 | |
| | | | レモン イエロー Lemon YID- Yellow | 584 | CL-170LY-CD | 47 | |
| | | | 黄緑 Yellow green | 570 | CL-170YG-CD | 47 | |
| | | | 緑 Green | 567 | CL-170G-CD | 47 | |
| | | | 新緑 Fresh green | 560 | CL-170FG-CD | 47 | |
| | | | 純緑 Pure green | 557 | CL-170PG-CD | 47 | |
| | | 高輝度 Super brightness | 赤 Red | 650 | CL-170SR-CD | 47 | |
| | | | 橙 Orange | 630 | CL-170SD-CD | 47 | |
| | | | 超高輝度 Ultra brightness | 赤 Red | 660 | CL-170UR-CD | 47 |
| | | | | 赤 Red | 660 | CL-170HR-CD | 47 |

| シリーズ Series | 外形寸法 Size (mm) | 輝度 Brightness | 発光色 Lighting color | ピーク発光波長 Peak wave length (nm) | 部品コード Code for parts | ページ Page | |
|---|--------------------------------------|-----------------------------|-------------------------------------|----------------------------------|-------------------------|-------------|----|
| CL-190  | 1.6(L) × 0.8(W) × 0.8(H) | 標準輝度 Standard brightness | 赤 Red | 700 | CL-190R-CD | 46 | |
| | | | 橙 Orange | 605 | CL-190D-CD | 46 | |
| | | | 黄 Yellow | 589 | CL-190Y-CD | 46 | |
| | | | レモン イエロー Lemon YID- yellow | 584 | CL-190LY-CD | 46 | |
| | | | 黄緑 Yellow green | 570 | CL-190YG-CD | 46 | |
| | | | 緑 Green | 567 | CL-190G-CD | 46 | |
| | | | 新緑 Fresh green | 560 | CL-190FG-CD | 46 | |
| | | | 純緑 Pure green | 557 | CL-190PG-CD | 46 | |
| | | 高輝度 Super brightness | 赤 Red | 650 | CL-190SR-CD | 46 | |
| | | | 橙 Orange | 630 | CL-190SD-CD | 46 | |
| | | | 超高輝度 Ultra brightness | 赤 Red | 660 | CL-190UR-CD | 46 |
| | | | | 赤 Red | 660 | CL-190HR-CD | 46 |
| CL-191  | 1.6(L) × 0.8(W) × 0.6(H) | 標準輝度 Standard brightness | 赤 Red | 700 | CL-191R-CD | 45 | |
| | | | 橙 Orange | 605 | CL-191D-CD | 45 | |
| | | | 黄 Yellow | 589 | CL-191Y-CD | 45 | |
| | | | レモン イエロー Lemon YID- yellow | 584 | CL-191LY-CD | 45 | |
| | | | 黄緑 Yellow green | 570 | CL-191YG-CD | 45 | |
| | | | 緑 Green | 567 | CL-191G-CD | 45 | |
| | | | 新緑 Fresh green | 560 | CL-191FG-CD | 45 | |
| | | | 純緑 Pure green | 557 | CL-191PG-CD | 45 | |
| | | 高輝度 Super brightness | 赤 Red | 650 | CL-191SR-CD | 45 | |
| | | | 橙 Orange | 630 | CL-191SD-CD | 45 | |
| | | | 超高輝度 Ultra brightness | 赤 Red | 660 | CL-191UR-CD | 45 |
| | | | | 赤 Red | 660 | CL-191HR-CD | 45 |
| | | 超高輝度 High brightness | 赤 Red | 624 | CL-191TR1-CD | 22 | |
| | | | 橙 Orange | 612 | CL-191TD-CD | 22 | |
| | | | 橙 Orange | 612 | CL-191TD3-CD | 22 | |
| | | | レモン イエロー Lemon YID- yellow | 590 | CL-191TLY-CD | 22 | |
| 黄緑 Yellow green | 574 | | CL-191SYG-CD | 22 | | | |
| 緑 Green | 523 | | CL-191G1-C | 20 | | | |
| 緑 Green | 515 | | CL-191HG-C | 20 | | | |
| 青緑 Blue green | 502 | | CL-191BG1-C | 20 | | | |
| 青 Blue | 428 | CL-191UB | 20 | | | | |
| 青 Blue | 468 | CL-191B1 | 20 | | | | |
| 青 Blue | 470 | CL-191HB | 20 | | | | |
| 青 Blue | 470 | CL-191S-MB-D | 20 | | | | |



※ パッケージの色については未量産の機種もございますので、ご使用の際にはご確認願います。

※ Some package colors are not mass produced, so please check at the time of use.

| シリーズ Series | 外形寸法 Size(mm) | 輝度 Brightness | 発光色 Lighting color | ピーク発光波長 Peak wave length(mm) | 部品コード Code for parts | ページ Page |
|---|--------------------------------------|-----------------------------|--------------------------------|---------------------------------|-------------------------|-------------|
| CL-195  | 1.6(L) × 0.8(W) × 0.8(H) | 標準輝度 Standard brightness | 赤 Red | 700 | CL-195R-CD | 44 |
| | | | 橙 Orange | 605 | CL-195D-CD | 44 |
| | | | 黄 Yellow | 589 | CL-195Y-CD | 44 |
| | | | レモン イエロー Lemon yellow | 584 | CL-195LY-CD | 44 |
| | | | 黄緑 Yellow green | 570 | CL-195YG-CD | 44 |
| | | | 緑 Green | 567 | CL-195G-CD | 44 |
| | | | 新緑 Fresh green | 560 | CL-195FG-CD | 44 |
| | | | 純緑 Pure green | 557 | CL-195PG-CD | 44 |
| | | 高輝度 Super brightness | 赤 Red | 650 | CL-195SR-CD | 44 |
| | | | 橙 Orange | 630 | CL-195SD-CD | 44 |
| | | 超高輝度 Ultra brightness | 赤 Red | 660 | CL-195UR-CD | 44 |
| | | 超高輝度 High brightness | 赤 Red | 660 | CL-195HR-CD | 44 |
| CL-196  | 1.6(L) × 0.8(w) × 0.6(H) | 標準輝度 Standard brightness | 赤 Red | 700 | CL-196R-CD | 43 |
| | | | 橙 Orange | 605 | CL-196D-CD | 43 |
| | | | 黄 Yellow | 589 | CL-196Y-CD | 43 |
| | | | レモン イエロー Lemon yellow | 584 | CL-196LY-CD | 43 |
| | | | 黄緑 Yellow green | 570 | CL-196YG-CD | 43 |
| | | | 緑 Green | 567 | CL-196G-CD | 43 |
| | | | 新緑 Fresh green | 560 | CL-196FG-CD | 43 |
| | | | 純緑 Pure green | 557 | CL-196PG-CD | 43 |
| | | 高輝度 Super brightness | 赤 Red | 650 | CL-196SR-CD | 43 |
| | | | 橙 Orange | 630 | CL-196SD-CD | 43 |
| | | 超高輝度 Ultra brightness | 赤 Red | 660 | CL-196UR-CD | 43 |
| | | 超高輝度 High brightness | 赤 Red | 660 | CL-196HR-CD | 43 |
| CL-197  | 1.6(L) × 0.8(w) × 0.4(H) | 標準輝度 Standard brightness | 黄緑 Yellow green | 570 | CL-197YG-CD | 42 |

※ パッケージの色については未量産の機種もございますので、ご使用の際にはご確認願います。

※ Some package colors are not mass produced, so please check at the time of use.





| シリーズ Series | 外形寸法 Size(mm) | 輝度 Brightness | 発光色 Lighting color | ピーク発光波長 Peak wave length(mm) | 部品コード Code for parts | ページ Page |
|---|--------------------------------------|-----------------------------|--------------------------------|---------------------------------|-------------------------|-------------|
| CL-201   | 3.2(L) × 2.4(W) × 2.4(H) | 標準輝度 Standard brightness | 赤 Red | 700 | CL-201R-C | 41 |
| | | | 橙 Orange | 605 | CL-201D-C | 41 |
| | | | 黄 Yellow | 589 | CL-201Y-C | 41 |
| | | | レモン イエロー Lemon yellow | 584 | CL-201LY-C | 41 |
| | | | 黄緑 Yellow green | 570 | CL-201YG-C | 41 |
| | | | 緑 Green | 567 | CL-201G-C | 41 |
| | | | 新緑 Fresh green | 560 | CL-201FG-C | 41 |
| | | | 純緑 Pure green | 557 | CL-201PG-C | 41 |
| | | 高輝度 Super brightness | 赤 Red | 650 | CL-201SR-C | 41 |
| | | | 橙 Orange | 630 | CL-201SD-C | 41 |
| | | 超高輝度 Ultra brightness | 赤 Red | 660 | CL-201UR-C | 41 |
| | | 超高輝度 High brightness | 赤 Red | 660 | CL-201HR-C | 41 |
| | | | 赤 Red | 624 | CL-201TR1-C | 22 |
| | | | 橙 Orange | 612 | CL-201TD-C | 22 |
| | | | 橙 Orange | 612 | CL-201TD3-C | 22 |
| | | | レモン イエロー Lemon yellow | 590 | CL-201TLY-C | 22 |
| | | | 黄緑 Yellow green | 574 | CL-201SYG-C | 22 |
| | | | 緑 Green | 523 | CL-201G1-C | 20 |
| | | | 緑 Green | 515 | CL-201HG-C | 20 |
| | | | 青緑 Blue Green | 502 | CL-201BG1-C | 20 |
| | | | 青 Blue | 428 | CL-201UB | 20 |
| | | | 青 Blue | 468 | CL-201B1 | 20 |
| | | | 青 Blue | 470 | CL-201HB | 20 |
| | | | 標準輝度 Standard brightness | 赤 Red | 700 | CL-221R-C |
| 橙 Orange | 605 | | | CL-221D-C | 40 | |
| 黄 Yellow | 589 | | | CL-221Y-C | 40 | |
| レモン イエロー Lemon yellow | 584 | | | CL-221LY-C | 40 | |
| 黄緑 Yellow green | 570 | CL-221YG-C | | 40 | | |
| 緑 Green | 567 | CL-221G-C | | 40 | | |
| 新緑 Fresh green | 560 | CL-221FG-C | | 40 | | |
| 純緑 Pure green | 557 | CL-221PG-C | | 40 | | |
| 高輝度 Super brightness | 赤 Red | 650 | | CL-221SR-C | 40 | |
| | 橙 Orange | 630 | | CL-221SD-C | 40 | |
| 超高輝度 Ultra brightness | 赤 Red | 660 | | CL-221UR-C | 40 | |

CL-221 超高輝度は次ページの表へ続

CL-221 ultra brightness information continues on the table of the next page.

| シリーズ Series | 外形寸法 Size(mm) | 輝度 Brightness | 発光色 Lighting color | ピーク発光波長 Peak wave length(nm) | 部品コード Code for parts | ページ Page |
|--------------------------------|---------------------------------------|-------------------------|--------------------------------|---------------------------------------|-----------------------------|-------------|
| CL-221 | 2.7(L) × 1.2(W) × 1.3(H) | 超高輝度 High brightness | 赤 Red | 660 | CL-221HR-C | 40 |
| | | | 赤 Red | 624 | CL-221TR1-C | 22 |
| | | | 橙 Orange | 612 | CL-221TD-C | 22 |
| | | | 橙 Orange | 612 | CL-221TD3-C | 22 |
| | | | レモン イエロー Lemon yellow | 590 | CL-221TLY-C | 22 |
| | | | 黄緑 Yellow green | 574 | CL-221SYG-C | 22 |
| | | | 緑 Green | 523 | CL-221G1-C | 20 |
| | | | 青緑 Blue Green | 502 | CL-221BG1-C | 20 |
| | | | 青 Blue | 428 | CL-221UB | 20 |
| | | | 青 Blue | 468 | CL-221B1 | 20 |
| | | | CL-260 | 3.4(L) × 1.25(w) × 1.1(H) | 標準輝度 Standard brightness | 赤 Red |
| 橙 Orange | 605 | CL-260D-CD | | | | 39 |
| 黄 Yellow | 589 | CL-260Y-CD | | | | 39 |
| レモン イエロー Lemon yellow | 584 | CL-260LY-CD | | | | 39 |
| 黄緑 Yellow green | 570 | CL-260YG-X | | | | 39 |
| 緑 Green | 567 | CL-260G-CD | | | | 39 |
| 新緑 Fresh green | 560 | CL-260FG-CD | | | | 39 |
| 純緑 Pure green | 557 | CL-260PG-CD | | | | 39 |
| 高輝度 Super brightness | 赤 Red | 650 | | | CL-260SR-CD | 39 |
| | 橙 Orange | 630 | | | CL-260SD-CD | 39 |
| 超高輝度 Ultra brightness | 赤 Red | 660 | | | CL-260UR-CD | 39 |
| | 赤 Red | 660 | | | CL-260HR-CD | 39 |
| 赤 Red | 624 | CL-260TR1-CD | | | 22 | |
| 橙 Orange | 612 | CL-260TD-CD | | | 22 | |
| 橙 Orange | 612 | CL-260TD3-CD | | | 22 | |
| レモン イエロー Lemon yellow | 590 | CL-260TLY-CD | | | 22 | |
| 黄緑 Yellow green | 574 | CL-260SYG-CD | | | 22 | |
| 緑 Green | 523 | CL-260G1-C | | | 20 | |
| 緑 Green | 515 | CL-260HG-C | | | 20 | |
| 緑 Green | 515 | CL-260S-MG-D | | | 20 | |
| 青緑 Blue Green | 502 | CL-260BG1-C | | | 20 | |
| 青 Blue | 428 | CL-260UB | 20 | | | |
| 青 Blue | 468 | CL-260B1 | 20 | | | |
| 青 Blue | 470 | CL-260HB | 20 | | | |
| 青 Blue | 470 | CL-260S-MB-D | 20 | | | |
| CL-265 | 3.4(L) × 1.25(w) × 1.1(H) | 超高輝度 High brightness | 赤 Red | 660 | CL-265HR/YG | 35 |
| | | | 黄緑 Yellow green | 574 | | |

| シリーズ Series | 外形寸法 Size(mm) | 輝度 Brightness | 発光色 Lighting color | ピーク発光波長 Peak wave length(nm) | 部品コード Code for parts | ページ Page |
|----------------|---------------------------------------|--------------------------------|--------------------------------|---------------------------------|-------------------------|-------------|
| CL-270 | 1.6(L) × 1.15(W) × 0.6(H) | 標準輝度 Standard brightness | 赤 Red | 700 | CL-270R-C | 38 |
| | | | 橙 Orange | 605 | CL-270D-C | 38 |
| | | | 黄 Yellow | 589 | CL-270Y-C | 38 |
| | | | レモン イエロー Lemon yellow | 584 | CL-270LY-C | 38 |
| | | | 黄緑 Yellow green | 570 | CL-270YG-C | 38 |
| | | | 緑 Green | 567 | CL-270G-C | 38 |
| | | | 新緑 Fresh green | 560 | CL-270FG-C | 38 |
| | | | 純緑 Pure green | 557 | CL-270PG-C | 38 |
| | | | 高輝度 Super brightness | 赤 Red | 650 | CL-270SR-C |
| | | 橙 Orange | | 630 | CL-270SD-C | 38 |
| | | 超高輝度 Ultra brightness | 赤 Red | 660 | CL-270UR-C | 38 |
| | | | 赤 Red | 660 | CL-270HR-C | 38 |
| | | 赤 Red | 624 | CL-270TR1-C | 22 | |
| | | 橙 Orange | 612 | CL-270TD-C | 22 | |
| | | 橙 Orange | 612 | CL-270TD3-C | 22 | |
| | | レモン イエロー Lemon yellow | 590 | CL-270TLY-C | 22 | |
| | | 黄緑 Yellow green | 574 | CL-270SYG-C | 22 | |
| | | 緑 Green | 523 | CL-270G1-C | 20 | |
| 緑 Green | 515 | CL-270HG-C | 20 | | | |
| 緑 Green | 515 | CL-270S-MG-D | 20 | | | |
| 青緑 Blue Green | 502 | CL-270BG1-C | 20 | | | |
| 青 Blue | 428 | CL-270UB | 20 | | | |
| 青 Blue | 468 | CL-270B1 | 20 | | | |
| 青 Blue | 470 | CL-270HB | 20 | | | |
| 青 Blue | 470 | CL-270S-MB-D | 20 | | | |
| CL-280 | 1.0(L) × 0.5(W) × 0.6(H) | 標準輝度 Standard brightness | 赤 Red | 700 | CL-280R-C | 37 |
| | | | 橙 Orange | 605 | CL-280D-C | 37 |
| | | | 黄 Yellow | 589 | CL-280Y-C | 37 |
| | | | レモン イエロー Lemon yellow | 584 | CL-280LY-C | 37 |
| | | | 黄緑 Yellow green | 570 | CL-280YG-C | 37 |
| | | | 緑 Green | 567 | CL-280G-C | 37 |
| | | | 新緑 Fresh green | 560 | CL-280FG-C | 37 |
| | | | 純緑 Pure green | 557 | CL-280PG-C | 37 |
| | | | 高輝度 Super brightness | 赤 Red | 650 | CL-280SR-C |
| | | 橙 Orange | | 630 | CL-280SD-C | 37 |
| | | 超高輝度 Ultra brightness | 赤 Red | 660 | CL-280UR-C | 37 |
| | | | 赤 Red | 660 | CL-280HR-C | 37 |

| シリーズ Series | 外形寸法 Size(mm) | 輝度 Brightness | 発光色 Lighting color | ピーク発光波長 Peak wave length(nm) | 部品コード Code for parts | ページ Page | | | |
|---|---------------------------------------|-----------------------------|-----------------------|---------------------------------|-------------------------|-------------|-----|---------|----|
| CL-321  | 3.1(L) × 1.6(W) × 0.7(H) | 超高輝度 High brightness | 橙 Orange | 612 | CL-321A | 36 | | | |
| | | | 緑 Green | 515 | | | | | |
| | | | 青 Blue | 470 | | | | | |
| | | | | | | 赤 Red | 624 | CL-321B | 36 |
| | | | | | | 緑 Green | 523 | | |
| | | | | | | 青 Blue | 468 | | |
| | | | | | | 赤 Red | 624 | CL-321C | 36 |
| | | | | | | 緑 Green | 515 | | |
| | | | | | | 青 Blue | 470 | | |
| CL-375  | 2.4(L) × 1.0(W) × 1.35(H) | 標準輝度 Standard brightness | 黄緑 Yellow green | 570 | CL-375HR/YG | 34 | | | |
| | | 赤 Red | 660 | | | | | | |
| CL-420  | 2.8(L) × 1.0(W) × 1.35(H) | 超高輝度 High brightness | 赤 Red | 624 | CL-420C | 33 | | | |
| | | | 緑 Green | 515 | | | | | |
| | | | 青 Blue | 470 | | | | | |
| | | | | | | 赤 Red | 624 | CL-420D | 33 |
| | | | | | | 緑 Green | 515 | | |
| | | | | | | 青 Blue | 470 | | |
| | | | | | | 赤 Red | 624 | CL-420F | 33 |
| | | | | | | 緑 Green | 515 | | |
| | | | | | | 青 Blue | 470 | | |
| CL-451  | 3.4(L) × 1.25(W) × 1.1(H) | 超高輝度 High brightness | 赤 Red | 624 | CL-451G | 28 | | | |
| | | 緑 Green | 515 | | | | | | |
| | | 青 Blue | 470 | | | | | | |
| CL-501  | 1.5(L) × 1.3(W) × 0.6(H) | 超高輝度 High brightness | 赤 Red | 624 | CL-501G | 24 | | | |
| | | 緑 Green | 515 | | | | | | |
| | | 青 Blue | 470 | | | | | | |

※ パッケージの色については未量産の機種もございますので、ご使用の際にはご確認願います。

※ Some package colors are not mass produced, so please check at the time of use.