

SONY[®]

4-089-081-41



FD Trinitron
WEGA[®]

Manual de Instrucciones

Lea este manual antes de operar el producto

KV-29FS100
KV-34FS100
KV-38FS200

ADVERTENCIA

Para evitar el riesgo de incendio o descarga eléctrica, no exponga el televisor a la lluvia o humedad.



Este símbolo señala al usuario la presencia de voltaje peligroso sin aislamiento en el interior del aparato de tal intensidad que podría presentar riesgo de descarga eléctrica.



Este símbolo indica al usuario que el manual que acompaña a este aparato contiene instrucciones importantes referentes a su funcionamiento y mantenimiento.

Nota para el instalador de CATV

Esta nota pretende llamar la atención del instalador del sistema CATV en relación con el artículo 820-40 de la NEC que proporciona las pautas para una adecuada conexión a tierra y, en particular, especifica que el cable de conexión a tierra debe estar conectado al sistema de toma de tierra del edificio lo más cerca posible de la entrada del cable.

PRECAUCIONES DE SEGURIDAD

- Utilice el televisor con ca (corriente alterna) como se menciona a continuación para todos los países excepto en donde se indique:
ca 120 V 60 Hz
ca 220 V 50/60 Hz (Chile, Perú, Bolivia)
- Una terminal del enchufe es más ancha que la otra para garantizar la seguridad y solo se podrá introducir en la toma de corriente de una manera (sólo los modelos con ca 120 V). Si no puede insertar completamente el enchufe en la toma, póngase en contacto con su proveedor.
- Si se introduce algún objeto sólido o líquido en el televisor, desconéctelo y haga que sea revisado por personal especializado antes de volver a utilizarlo.

PRECAUCIÓN

PARA EVITAR DESCARGAS ELÉCTRICAS, INTRODUZCA EL ENCHUFE EN EL TOMACORRIENTE POR COMPLETO, CON EL CONTACTO ANCHO DEL ENCHUFE EN LA RANURA ANCHA DEL TOMACORRIENTE.

Al usar videojuegos, computadoras y productos similares con el televisor, mantenga los ajustes de brillo y contraste a un nivel moderado. Si una imagen inmóvil permanece en la pantalla durante un periodo prolongado con elevada intensidad de brillo o contraste, la imagen podría quedar grabada en la pantalla en forma permanente. Igualmente, ver continuamente el mismo canal de televisión podría dejar grabada en la pantalla el logotipo de la emisora. La garantía no cubre este tipo de anomalías, ya que se deben al mal uso del aparato.



Para reducir el riesgo de descarga eléctrica, no utilice el enchufe polarizado con un cable de extensión, un receptáculo ni otras tomas, a menos que las terminales estén bien insertadas y no queden expuestas.



Se advierte que cualquier cambio o modificación que no se apruebe de modo explícito en este manual podría anular su autorización para utilizar este equipo.

NOTIFICACIÓN

Este aparato ha sido debidamente probado, comprobándose que cumple con los límites impuestos a dispositivos digitales Clase B de acuerdo con la Sección 15 de las normas de la FCC. Estos límites se establecieron para ofrecer protección razonable contra interferencias perjudiciales en las instalaciones residenciales. Este aparato genera, usa y puede emitir energía radioeléctrica. De no instalarse y utilizarse de acuerdo con las instrucciones correspondientes, podría producir interferencias perjudiciales en las radiocomunicaciones. No obstante, no puede garantizarse que no se produzcan estas interferencias en una instalación determinada. Si este aparato llega a interferir en la recepción de radio o televisión, lo que podrá comprobarse encendiendo y apagando el aparato, se recomienda al usuario intentar corregir la interferencia mediante una o más de las siguientes medidas:

- Reoriente o cambie de lugar las antenas receptoras.
- Aumente la distancia que separa este aparato del receptor afectado.
- Conecte el aparato en una toma de corriente de un circuito distinto al que esté conectado el receptor que está afectado.
- Consulte con el distribuidor o solicite los servicios de un técnico capacitado en radio y televisión. Cualquier cambio o modificación que no se detalla expresamente en el presente manual podría invalidar su autorización para emplear este aparato.

Protección del televisor

- Para evitar el sobrecalentamiento interno, no obstruya los orificios de ventilación.
- No instale el televisor en un lugar con temperatura elevada, humedad, exceso de polvo o donde puedan producirse vibraciones.

Nota sobre Caption Vision

Este receptor de televisión proporciona pantalla de televisión con visualización de subtítulos de acuerdo con el punto § 15.119 del reglamento de la FCC.

El uso del televisor con finalidades distintas a la visualización privada de emisiones de programas en UHF o VHF o transmisiones vía cable dirigidas al público en general puede requerir la autorización de la compañía de emisión por cable y/o del propietario del programa.

Información para el propietario

Los números de serie y modelo están situados en la portada de este manual y en la parte posterior del televisor.

Marcas comerciales y derechos de autor

ENERGY STAR® es una marca registrada.



En calidad de compañía asociada a ENERGY STAR®, Sony ha determinado que este producto o modelo de producto cumple con las directrices de uso eficiente de energía de ENERGY STAR®.

WEGA, FD Trinitron, Caption Vision y Auto Volumen son marcas registradas de Corporación Sony.

Normas importantes sobre seguridad

Para su protección, lea detenidamente estas instrucciones y guarde este manual para futuras consultas.

Lea cuidadosamente todas las advertencias y precauciones y siga las instrucciones inscritas en el televisor o descritas en el manual de instrucciones o de reparación.

ADVERTENCIA

Para protegerse contra daños personales, siga las precauciones de seguridad básicas durante la instalación, la utilización y el mantenimiento del televisor indicadas a continuación.

Uso

Fuentes de alimentación

Este televisor solamente deberá alimentarse con el tipo de fuente de alimentación indicado en la etiqueta de serie/modelo. Si no está seguro sobre el tipo de red eléctrica de su hogar, consulte a su proveedor o a la compañía de suministro eléctrico local. En caso de un televisor diseñado para alimentarse con baterías, consulte su manual de instrucciones.



Conexión a tierra o polarización

Este aparato cuenta con cable eléctrico con clavija polarizada (con una terminal más ancha que la otra), o con tres terminales (la tercera es para la conexión). Siga las instrucciones indicadas a continuación:

Para los equipos con un enchufe de cable de alimentación de ca polarizado

El enchufe se introduce en la toma de corriente en una única dirección. Se trata de una característica de seguridad. Si no puede insertar completamente el enchufe en la toma, intente girar el enchufe. Si sigue teniendo problemas para insertar el enchufe, póngase en contacto con su electricista para que le instale una toma adecuada. No ponga a prueba la finalidad de seguridad del enchufe polarizado forzándolo.



Advertencia alternativa

Para los equipos con un enchufe de ca con tres cables de conexión de tierra

Este enchufe únicamente se acoplará a una toma de corriente de conexión a tierra. Se trata de una característica de seguridad. Si no puede insertar el enchufe en la toma, póngase en contacto con su electricista para que le instale una toma adecuada. No ponga a prueba la seguridad del enchufe de conexión a tierra.

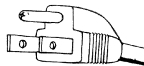

Sobrecarga

No sobrecargue las tomas de pared, los cables de extensión ni los receptáculos más allá de su capacidad, puesto que podría producirse un incendio o una descarga eléctrica. Apague siempre el aparato cuando no lo utilice. Si no va a utilizar el aparato durante un tiempo prolongado, desconéctelo de la toma de pared como precaución ante la posibilidad de que se produzca un mal funcionamiento interno que pueda provocar un incendio.

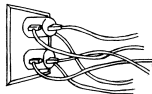

No desconecte la antena ni el cable de alimentación en caso de tormenta. Los relámpagos podrían descargar mientras sujeta el cable y provocarle lesiones graves. Apague el televisor y espere que el tiempo mejore.



Introducción de objetos y líquidos

No introduzca objetos de ningún tipo a través de las ranuras del gabinete, ya que podrían tocar puntos de tensión peligrosa o provocar cortocircuitos de piezas, lo que podría resultar en incendios o descargas eléctricas. No derrame nunca ningún tipo de líquido sobre el televisor.



Accesorios

No utilice ningún accesorio no recomendado por el fabricante, ya que podría ser peligroso.

No coloque ningún tipo de objetos, especialmente objetos pesados, encima del aparato. Podrían caerse del aparato y causar lesiones.



Limpieza

Antes de limpiar el televisor, desconéctelo de la alimentación. No utilice limpiadores líquidos ni aerosoles. Para limpiar el exterior del televisor, emplee un paño ligeramente humedecido en agua.



Si se produce un ruido continuo o intermitente en el interior del aparato de televisión mientras está en funcionamiento, desconecte el televisor y póngase en contacto con el proveedor o con el servicio de asistencia técnica. Es normal que algunos aparatos de televisión produzcan ocasionalmente este tipo de ruidos, especialmente cuando se conectan y desconectan.

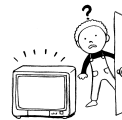

Instalación

Para levantar o mover el aparato siempre se deberá hacer entre dos o más personas. El aparato es pesado y la superficie inferior es plana. Si intenta mover el aparato sin ayuda o lo manipula de forma insegura, puede producirse lesiones graves. Instale el aparato sobre una superficie plana y estable.

Agua y humedad

No utilice aparatos de alimentación eléctrica cerca del agua — por ejemplo, cerca de una bañera, un lavabo, un fregadero o una lavadora, en un sótano húmedo, ni cerca de una piscina, etc.



Colocación

No coloque el televisor sobre una mesita con ruedas, un pedestal, una mesa o un estante inestable. El televisor podría caer, causando daños serios a niños, adultos y al propio televisor. Utilice solamente la mesita de ruedas o soporte recomendado por el fabricante para el modelo específico. La combinación de un televisor y un mueble con ruedas deberá moverse con cuidado. Las paradas bruscas, la fuerza excesiva y las superficies desiguales pueden hacer que el aparato y el mueble volqueen.

Desconecte todos los cables del aparato antes de intentar moverlo.

No permita que niños o animales se suban encima del aparato o lo empujen. El aparato podría caerse y causar lesiones graves.



Ventilación

Las ranuras y aberturas en la parte posterior o inferior del televisor son para permitir la ventilación necesaria. Para asegurar la operación fiable del televisor y protegerlo contra el sobrecalentamiento, estas ranuras y aberturas no deberán cubrirse ni bloquearse nunca.

- No tape las ranuras ni aberturas con paños ni otros materiales.



- No bloquee las ranuras ni aberturas colocando el televisor sobre una cama, sofá, alfombra u otras superficies similares.

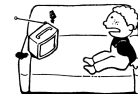

- No coloque el televisor en un lugar cerrado, como en un librero o un mueble empotrado, a menos que esté adecuadamente ventilado.



- No coloque el televisor cerca, ni sobre un radiador o una salida de aire caliente, ni expuesto a la luz solar directa.



Protección del cable de alimentación

No permita que ningún objeto quede sobre el cable de alimentación, ni coloque el televisor donde el cable pueda quedar sometido a desgaste o presión.

Conexión a tierra o polarización

Este aparato puede estar equipado con un enchufe de línea de corriente alterna polarizado (con una terminal más ancha que la otra). El enchufe sólo se puede introducir en la toma de corriente en una dirección. Se trata de una característica de seguridad. Si no puede insertar completamente el enchufe en la toma, intente girarlo. Si sigue teniendo problemas para introducir el enchufe, póngase en contacto con su electricista para que sustituya la toma obsoleta. No ponga a prueba la seguridad del enchufe polarizado.

Antenas

Conexión a tierra de una antena exterior

Para instalar una antena exterior, siga los procedimientos que se indican a continuación. Los sistemas de antenas exteriores no deben situarse cerca de líneas eléctricas o circuitos de alimentación o luz eléctrica, o bien donde pueda entrar en contacto con dichas líneas eléctricas o circuitos.

CUANDO INSTALE UN SISTEMA DE ANTENA EXTERIOR, EXTREME LAS PRECAUCIONES Y MANTÉNGALO ALEJADO DE DICHAS LINEAS ELÉCTRICAS O CIRCUITOS, DADO QUE EL CONTACTO PUEDE RESULTAR FATAL.

Asegúrese de que el sistema de antena tiene conexión a tierra para proporcionar protección contra los incrementos de voltaje y el aumento de las cargas estáticas. El apartado 810 del Código Eléctrico Nacional (NEC) en EE.UU. y el apartado 54 del Código Eléctrico de Canadá proporcionan información relativa a la conexión a tierra adecuada del mástil y de la estructura de soporte, la conexión a tierra del cable de conexión a la unidad de descarga de la antena, el tamaño de los conductores de la conexión a tierra, la ubicación de la unidad de descarga de la antena, la conexión de los electrodos de conexión a tierra y los requisitos de los electrodos de conexión a tierra.

Conexión a tierra de la antena de acuerdo con el Código Eléctrico Nacional, ANSI/NFPA 70

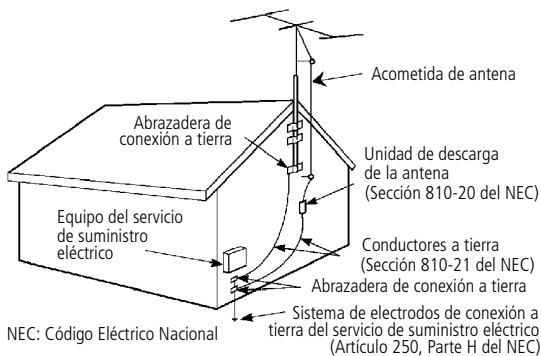

Rayos

Para mayor protección del receptor de televisión durante una tormenta con rayos o cuando no se utiliza durante largos periodos de tiempo, desconéctelo de la toma de pared y desconecte la antena. Con ello evitará que los rayos y los incrementos de voltaje dañen el receptor.

Reparación

Daños que requieren reparación

Desconecte el aparato de la toma de pared y haga que sea revisado por personal calificado cuando se produzcan las siguientes condiciones:

- Si el cable de alimentación o el enchufe están dañados o deshilachados.



- Si se ha vertido líquido en el interior del aparato o si se han caído objetos en el interior del producto.



- Si el aparato se ha expuesto a lluvia o agua.



- Si el aparato se ha caído y ha sufrido golpes excesivos o si se ha dañado la unidad.



- Si el aparato no funciona con normalidad al seguir las instrucciones del manual. Ajuste solamente los controles que se especifican en el manual de instrucciones. El ajuste inadecuado de otros controles puede provocar daños y a menudo requerirá mucho trabajo por parte de un técnico calificado para restablecer el funcionamiento normal del aparato.



- Si el aparato muestra un cambio de rendimiento significativo, debe repararse.

Asistencia técnica

No intente reparar por sí mismo el aparato ya que al abrir el gabinete se vería expuesto a tensiones peligrosas y otros riesgos. Solicite los servicios de personal de reparación calificado.



Piezas de reemplazo

Si necesita piezas de reemplazo, asegúrese de que el técnico certifique por escrito que ha utilizado piezas de reemplazo especificadas por el fabricante con las mismas características que las piezas originales. El uso de piezas no autorizadas puede provocar incendios, descargas eléctricas y otros peligros.



Comprobación de seguridad

Después de realizar cualquier reparación del aparato, solicite al técnico de la reparación que realice comprobaciones rutinarias de seguridad (como especifica el fabricante) para determinar si el aparato se encuentra en condiciones seguras de funcionamiento y certificarlo. Cuando el aparato llega al final de su vida útil, debe desecharse adecuadamente para evitar una implosión del tubo de la imagen. Consulte a un técnico de reparación calificado para depositar el aparato.



Contenido

Introducción

Características del televisor FD Trinitron WEGA®	1
Acerca de este manual	2
Baterías para el control remoto	2
Controles del panel frontal	2
Uso del control remoto.....	3

Conexión del televisor

Panel posterior del televisor.....	5
Conexiones básicas	7
Conexiones del decodificador.....	8
Conexión de equipo adicional	10

Uso de las funciones básicas

Ajuste automático del televisor	17
Acceso rápido a los menús	18
Uso de Imagen dentro de una Imagen (PIP).....	20
Ajustes que pueden afectar el uso de Imagen dentro de una Imagen (PIP)	22

Uso de los menús

Para acceder a un menú.....	23
Uso del Menú Video.....	24
Uso del Menú Audio	25
Uso del Menú Canal	27
Uso del Menú Bloqueo de Canal	29
Uso del Menú Timer (Reloj)	30
Uso del Menú Ajustes	31
Uso del Menú Básico	32

Información adicional

Programación del control remoto.....	33
Solución de problemas.....	36
Especificaciones.....	38

Índice alfabético	39
--------------------------------	----

Introducción

Gracias por la compra del televisor FD Trinitron WEGA® de Sony. Antes de utilizar este manual, compruebe el número de modelo situado en la parte posterior del televisor o en la portada de este manual.

Características del televisor FD Trinitron WEGA®

Algunas de las características que disfrutará son:

- ❑ **FD Trinitron CRT Plano** — Su cinescopio tecnológicamente avanzado ofrece una imagen con precisión absoluta y notable detalle.
- ❑ **Entradas Y, P_B, P_R** — Conexión de entrada de video para una calidad de imagen superior (480i únicamente).
- ❑ **Surround** — Simula el sonido con calidad de sala de cine para programas estéreo.
- ❑ **Función de bloqueo de canales** — Una herramienta para ayudar a que los padres controlen lo que ven sus hijos bloqueando algunos canales.
- ❑ **Imagen dentro de una Imagen (PIP)** — Le permite ver dos canales al mismo tiempo. (Sólo en los modelos KV-38FS200).
- ❑ **Canales Favoritos** — Acceso instantáneo a sus canales favoritos con sólo presionar un botón.
- ❑ **Info** — Una función nueva y práctica que muestra el nombre y el tiempo restante del programa en curso, si la información está disponible.
- ❑ **Control Remoto Universal** — Puede programar el control remoto para operar con él su decodificador de cable, videgrabadora, receptor de satélite digital o reproductor de DVD.
- ❑ **Energy Star®** — Cumple con las directivas Energy Star de eficiencia en el uso de la energía eléctrica.
- ❑ **Controles del Panel Frontal** — Permiten el acceso a los menús de pantalla sin el control remoto.
- ❑ **Entradas de A/V frontales** — Conexión rápida para videojuegos, cámaras de video y equipos estéreo/mono.
- ❑ **Muting (Silenciamiento automático)** — Función diseñada para silenciar automáticamente el televisor cuando no se reciben señales.

Acerca de este manual

Este manual proporciona instrucciones para ayudarle a disfrutar de su nuevo televisor. Muestra como conectarlo a la antena o al cable, al decodificador de cable, a la videograbadora, al reproductor de DVD, al receptor de satélite, al sistema estéreo o a la cámara de video. Una vez conectado, siga las instrucciones y utilice el control remoto para acceder a los menús de pantalla.

Baterías para el control remoto

Introduzca dos baterías de tipo AA (R6) (incluidas) en el control remoto como se muestra en la siguiente ilustración.

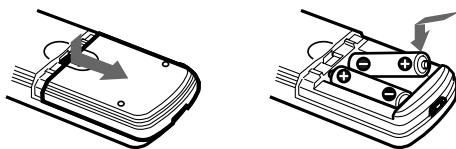

✎ En condiciones de uso normales, las baterías tienen una duración máxima de seis meses. Si el control remoto no funciona correctamente, es posible que las baterías estén gastadas.

✎ Si no va a utilizar el control remoto durante largo tiempo, quite las baterías para evitar posibles daños por fugas.

Controles del panel frontal

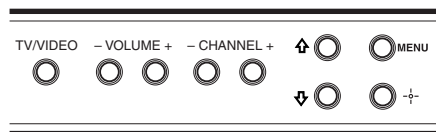

Los controles del panel de audio/video frontal le permiten acceder al menú sin utilizar el control remoto.

- ❑ Presione para que aparezca el menú en pantalla.
- ❑ Use los botones y del panel frontal de audio/video en lugar del control remoto.
- ❑ Utilice el botón del panel frontal de audio/video para navegar a través de los menús y después seleccione una opción. Los controles del panel frontal también le permiten cambiar los canales, ajustar el volumen y cambiar las entradas de video.

✎ Para navegar por los menús con el control remoto, consulte "Uso de los menús" en la página 23.

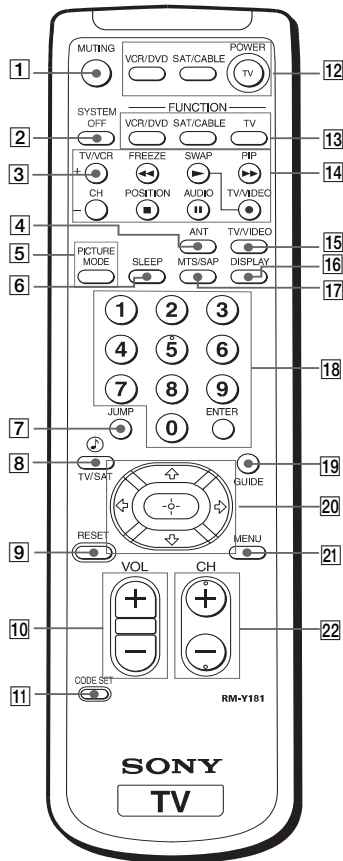

Uso del control remoto

Esta sección le muestra cómo utilizar todos los botones del control remoto.



Botón	Descripción
1 MUTING <i>Silenciamiento automático</i>	Presione para desactivar el sonido. Presiónelo de nuevo o presione para restaurar el sonido.
2 SYSTEM OFF <i>Apagar sistema</i>	Presiónelo para apagar todos los aparatos que estén programados en el control remoto, consulte "Programación del control remoto" en la página 33.
3 TV/VCR	Presiónelo para cambiar entre los modos de televisión y videograbadora. Si su videograbadora no es marca Sony, tendrá que programar el control remoto para que pueda reconocer su videograbadora. Para más detalles, consulte "Programación del control remoto" en la página 33.
4 ANT (antena)	Presiónelo para cambiar la entrada de VHF/UHF a AUX.
5 PICTURE MODE <i>Modo de imagen</i>	Presione repetidamente para recorrer las modalidades de imagen disponibles: Vívido, Estándar, Película y Deportes. Esta función se encuentra también en el Menú de Video. Consulte "Uso del Menú de Video" en la página 24 para más detalles.
6 SLEEP <i>Apagado automático</i>	Presione repetidamente hasta que aparezca el número de minutos (15, 30, 45, 60 o 90) que quiera tener encendido el televisor antes de apagarse automáticamente. Para cancelar este modo, presione el botón hasta que aparezca Sleep No. Estando activado el modo de Sleep, presiónelo una vez para ver el tiempo restante.
7 JUMP <i>Alternar</i>	Presione para alternar entre dos canales. El televisor cambia del canal actual al último canal seleccionado.
8 TV/SAT	Presione para alternar entre las entradas TV y SAT (satélite) cuando esté en modo SAT de la barra FUNCTION (función).
	Presione para acceder directamente a los ajustes de Efecto de Audio (Surround, No), cuando el control remoto esté en modo TV de la barra FUNCTION (función). Consulte "Uso del Menú Audio" en la página 25 para más detalles.
9 RESET <i>Restablecer</i>	Presiónelo para volver a la configuración de fábrica cuando esté en un menú de pantalla.
10 VOL (volumen)	Presione (+) o (-) para ajustar el volumen.
11 CODE SET <i>Juego de códigos</i>	Programe con él su control remoto para que pueda operar el equipo de video conectado al televisor, consulte "Programación del control remoto" en la página 33.
12 Botones POWER <i>Botones de encendido/apagado</i>	Presiónelos para encender y apagar su televisor o el equipo conectado de audio/video que tenga programado en el control remoto, consulte "Programación del control remoto" en la página 33.

El control remoto que se muestra (RM-Y181) corresponde a los modelos KV-38FS200. El control remoto de los modelos KV-29FS100 y KV-34FS100 (RM-Y180), no tienen los botones con funciones de Imagen dentro de una Imagen (PIP).

Botón	Descripción
13 Botones FUNCTION <i>Botones de función</i>	Presiónelos para seleccionar el equipo conectado (televisor, videograbadora/reproductor de DVD, receptor de satélite/cable) que desee utilizar con el control remoto.
14 PIP (Imagen dentro de una Imagen)	Presiónelos para operar la función PIP. Consulte "Uso de Imagen dentro de una Imagen (PIP)" en la página 20.
VCR (Funcionamiento)	Presione para operar su videograbadora. La videograbadora deberá estar programada en el control remoto, consulte "Programación del control remoto" en la página 33.
REC <i>Grabar</i>	Presione el botón  y el botón  (arriba a la izquierda) al mismo tiempo para grabar programas con su videograbadora (el control remoto debe haberse programado para poder utilizar esta opción).
	Reproducir.
	Regresar.
	Avance rápido.
	Parar.
	Pausa. Presiónelo de nuevo para reanudar la reproducción normal.
15 TV/VIDEO	Presiónelo para alternar entre las entradas de video disponibles.
16 DISPLAY <i>Mostrar</i>	Presione una vez para ver la hora actual, el nombre del canal (si se ha definido) y el número del canal. Presiónelo nuevamente para desactivar la función. Consulte "Uso del Menú Timer (Reloj)" en la página 30 para conocer más detalles.
17 MTS/SAP	Presiónelo para recorrer las opciones de Sonido Multicanal del Televisor (MTS): Estéreo, Mono y Auto SAP (Segundo Programa de Audio).
18 Botones 0-9 y ENTER (introducir)	Presiónelos para cambiar los canales directamente. El canal cambia después de 2 segundos.
19 GUIDE <i>Guía</i>	Presiónelo para mostrar la guía de programas de su antena de satélite.
20 	Presione los botones con flechas para mover el cursor en los menús en pantalla. Presione el botón central para seleccionar una opción o acceder a ella.
21 MENU	Presione este botón para ver el menú en pantalla. Presiónelo de nuevo para salir del menú en cualquier momento.
22 CH (canal)	Presione para cambiar de canal. Para navegar rápidamente a través de los canales, presione y manténgase así el botón CH+ o CH-.

 Para obtener información sobre los botones de operación de Imagen dentro de una Imagen (PIP), consulte la página 21.

 Si pierde su control remoto, consulte la página 37.

Conexión del televisor

Lea esta sección antes de instalar el televisor por primera vez. Esta sección hace referencia a las conexiones básicas, así como a cualquier otro equipo opcional que conecte.

 Los paneles frontal y posterior que se encuentran ilustrados en este manual corresponden a los modelos KV-38FS200. Los modelos KV-29FS100 y KV-34FS100, no tienen la entrada AUX (auxiliar) y la salida TO CONVERTER (al convertidor).

Panel posterior del televisor

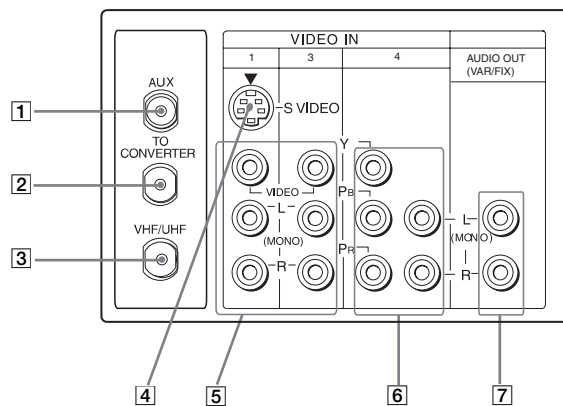

Entrada/Salida	Descripción
1 AUX <i>Auxiliar</i>	Esta es una entrada que le permite ver los canales locales y de cable si su servicio de cable no ofrece los primeros. Usted puede cambiar entre los canales locales y los del cable si oprime ANT en el control remoto. Los aparatos conectados a la entrada AUX no podrán verse en Imagen dentro de una Imagen (PIP).
2 TO CONVERTER <i>Al convertidor</i>	Esta es una salida de VHF/UHF que le permite programar su televisor para cambiar entre canales codificados (mediante decodificador) y los canales normales de televisión por cable. Use esta salida en lugar de un conector en Y para obtener una mejor calidad de imagen cuando necesite cambiar entre canales de cable codificados y decodificados.
3 VHF/UHF	Esta entrada establece una conexión con el cable o la antena de VHF/UHF.

Entrada/Salida	Descripción
4 S VIDEO	Esta entrada establece una conexión con la toma S VIDEO OUT (salida de S VIDEO) de la videograbadora o de otro equipo de video con S VIDEO. S VIDEO proporciona una mejor calidad de imagen que las tomas VHF/UHF o la toma de entrada de video. Como S VIDEO no proporciona sonido, debe mantener conectados los cables de audio.
5 AUDIO L(MONO), R/VIDEO <i>Audio izquierda (mono), derecha/Video</i>	Esta entrada establece una conexión con las tomas de salida de AUDIO/VIDEO de la videograbadora o de otro equipo de video. En el panel frontal del televisor existe una tercera toma de entrada de video (VIDEO 2). Estas tomas de entrada de AUDIO/VIDEO proporcionan una mejor calidad de imagen que la toma VHF/UHF.
6 Y, P_B, P_R/ L(MONO), R <i>Y, P_B, P_R/izquierda (mono), derecha</i>	Esta es una entrada que se conecta a las tomas de entrada de video para componentes Y, P _B , P _R y a las tomas de AUDIO L(izquierda)(MONO), R(derecha) del reproductor de DVD o a la caja decodificadora digital (480i únicamente).
7 AUDIO OUT (VAR/FIX) L(MONO), R <i>Salida de audio (variable/fija) izquierda (mono), derecha</i>	Esta es una salida que se conecta a las tomas de entrada de AUDIO L(izquierda)(MONO), R(derecha) del equipo de audio. Puede escuchar el sonido del televisor con el equipo de sonido.

Conexiones básicas

Televisor con antena interior/externo o cable CATV

Dependiendo del cable que tenga, elija una de las siguientes conexiones:

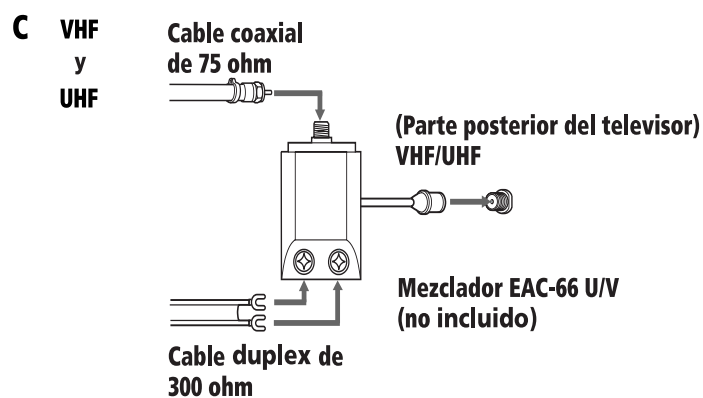
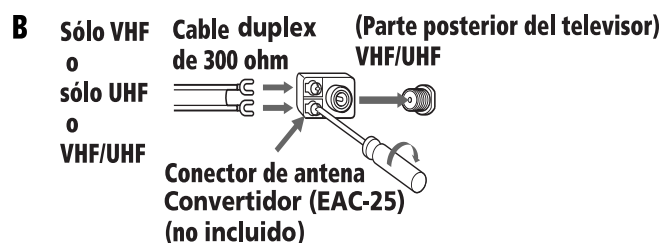
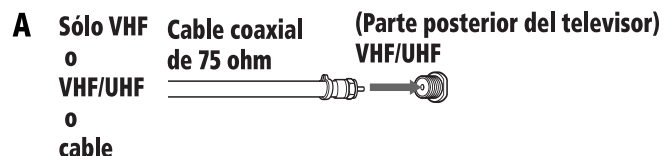

 Si conecta el televisor a una antena interior o exterior, es posible que deba ajustar la orientación de la antena para obtener una mejor recepción.

Conexiones del decodificador

Algunos sistemas de televisión por cable usan señales codificadas que requieren de un decodificador para poder ver todos los canales. Si está suscrito a ese tipo de servicio de cable, utilice esta conexión. Las señales codificadas que lleguen al televisor desde el decodificador no pueden verse en Imagen dentro de una Imagen (PIP). Si algunos de sus canales están codificados, tome en consideración la posibilidad de utilizar la conexión de Decodificador y cable.

Decodificador y televisor

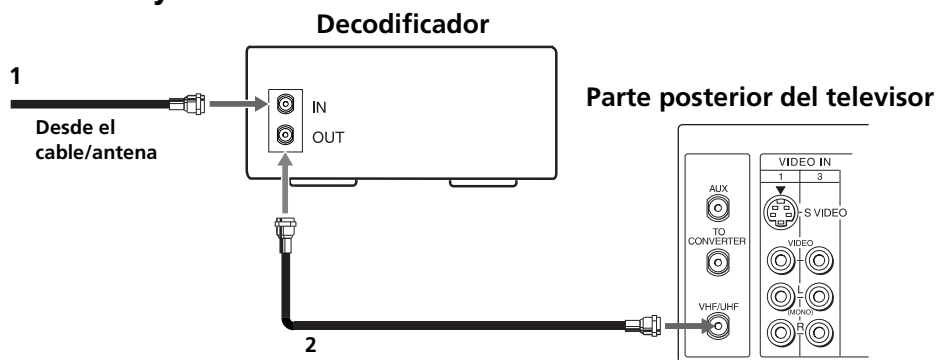

- 1** Conecte el cable coaxial de su servicio de cable a la toma IN (entrada) del decodificador.
- 2** Conecte un cable coaxial (no incluido) desde la toma OUT (salida) del decodificador a la toma VHF/UHF del televisor.

 Si desea controlar toda la selección de canales con el decodificador, es aconsejable utilizar la función Fijar Canal ajustando el televisor en el canal 3 o el 4 (consulte la página 27).

Decodificador y cable

Utilice esta conexión si está suscrito a un sistema de cable que codifique algunos canales (canales de pago) pero no todos. Esta configuración le permite utilizar el control remoto para:

- ❑ Cambiar de canal por medio del decodificador cuando esté recibiendo una señal codificada.
- ❑ Cambiar de canal por medio de su televisor.

Esta conexión también le permite utilizar la función Imagen dentro de una Imagen (PIP) cuando esté viendo canales no codificados que lleguen directamente a su televisor por el cable. Las señales codificadas que lleguen desde el decodificador no pueden verse en Imagen dentro de una Imagen (PIP). Para obtener más información sobre la función Imagen dentro de una Imagen (PIP), consulte la página 20.

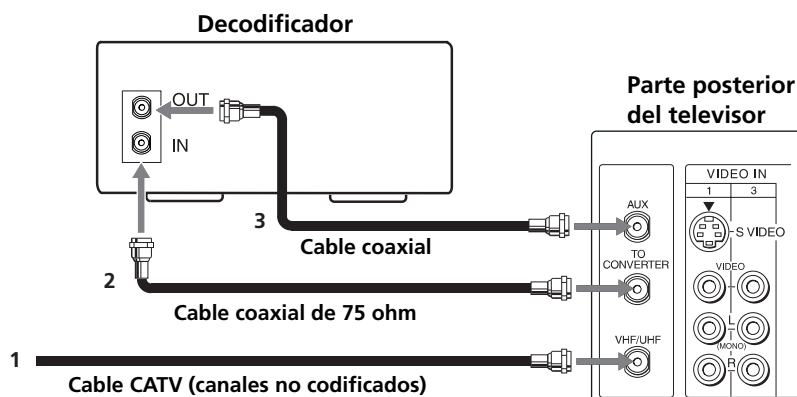

- 1** Conecte el cable coaxial del servicio de cables a la toma VHF/UHF del televisor.
- 2** Conecte la toma IN (entrada) del decodificador a la toma TO CONVERTER (al convertidor) del televisor mediante un cable coaxial (no incluido).
- 3** Conecte la toma OUT (salida) del decodificador a la toma AUX (auxiliar) del televisor mediante un cable coaxial (no incluido).

Presione el botón ANT del control remoto para alternar las entradas de decodificador y de cable directo.

Su control remoto Sony puede programarse para que opere el decodificador (consulte la página 34).

Si desea utilizar el decodificador para cambiar de canal, ponga el televisor en el canal 3 o 4. Ajuste la función Fijar Canal para asegurarse de que no cambia accidentalmente los canales por medio del televisor (consulte la página 27).

Conexión de equipo adicional

Conexión de un televisor y una videograbadora

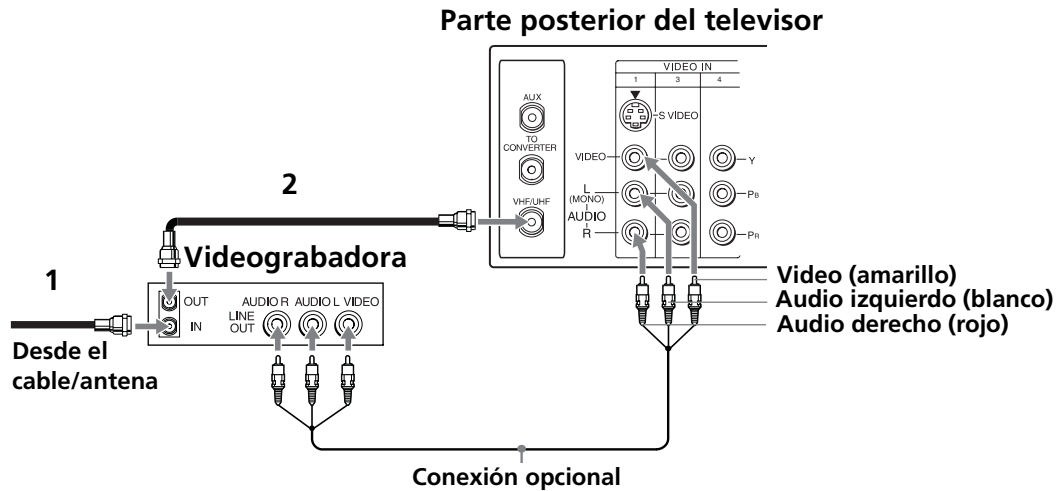

Para ver programas de video desde la videograbadora, sintonice el televisor en los canales 3 ó 4 (como se indica en la parte posterior de la videograbadora).

- 1 Conecte el cable coaxial de la antena del televisor o del servicio de cable a la toma IN (entrada) de la videograbadora.
- 2 Conecte el cable coaxial (no incluido) de la toma OUT (salida) de la videograbadora a la toma VHF/UHF del televisor.

Conexión opcional

Si la videograbadora dispone de salidas de video, puede obtener una mejor calidad de imagen conectando los cables de audio/video (no incluidos) desde la toma AUDIO/VIDEO OUT (salida de audio/video) de la videograbadora a la toma AUDIO/VIDEO IN (entrada de audio/video) del televisor.

Puede utilizar el botón para cambiar entre las entradas VHF/UHF y VIDEO.

Para obtener una mejor calidad de imagen, utilice S VIDEO en lugar del cable amarillo de video. Como S VIDEO no proporciona sonido, debe mantener conectados los cables de audio.

Conexión de un televisor, una videgrabadora y un decodificador

Utilice esta conexión si está suscrito a un sistema de cable que codifique algunos canales (canales de pago) pero no todos. Esta configuración le permite utilizar el control remoto para:

- ❑ Cambiar de canal por medio del decodificador o la videgrabadora mientras recibe una señal codificada.
- ❑ Cambiar de canal por medio de su televisor.

Esta conexión también le permite utilizar la función Imagen dentro de una Imagen (PIP) mientras ve canales no codificados que lleguen directamente a su televisor por el cable. Las señales codificadas que lleguen desde el decodificador no pueden verse en Imagen dentro de una Imagen (PIP). Para obtener más información sobre la función Imagen dentro de una Imagen (PIP), consulte la página 20.

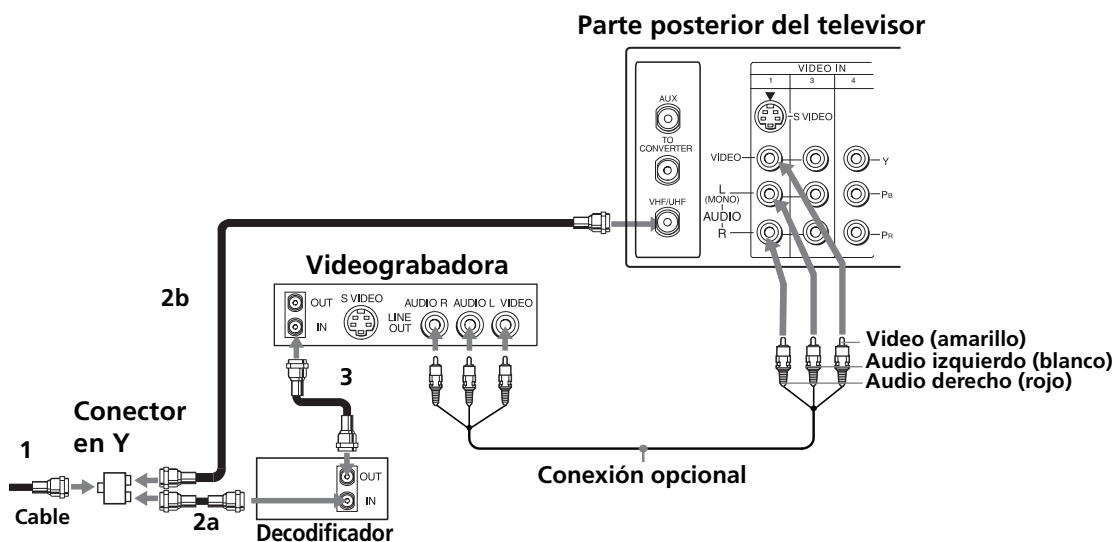

- 1** Conecte la toma unida de entrada del conector en Y a su conexión de cable de entrada.
- 2** Con un cable coaxial (no incluido), conecte las dos tomas de salida del conector en Y a:
 - a)** La toma IN (entrada) del decodificador y
 - b)** La toma VHF/UHF del televisor.
- 3** Conecte la toma OUT (salida) del decodificador a la toma IN (entrada) de la videgrabadora con un cable coaxial (no incluido).

Si desea controlar toda la selección de canales a través del decodificador, es aconsejable utilizar la función Fijar Canal ajustando el televisor en el canal 3 o 4 (consulte la página 27).

Puede utilizar el botón para cambiar entre las entradas VHF/UHF y VIDEO.

Conexión opcional

Si la videograbadora tiene salidas de video, podrá obtener una mejor calidad de imagen si conecta los cables de audio/video (no incluidos) desde la toma AUDIO/VIDEO OUT (salida de audio/video) de la videograbadora a la toma de entrada AUDIO/VIDEO IN (entrada de audio/video) del televisor.

 Para obtener una mejor calidad de imagen, utilice S VIDEO en lugar del cable amarillo de video. Como S VIDEO no proporciona sonido, debe mantener conectados los cables de audio.

Conexión de un televisor y un receptor de satélite

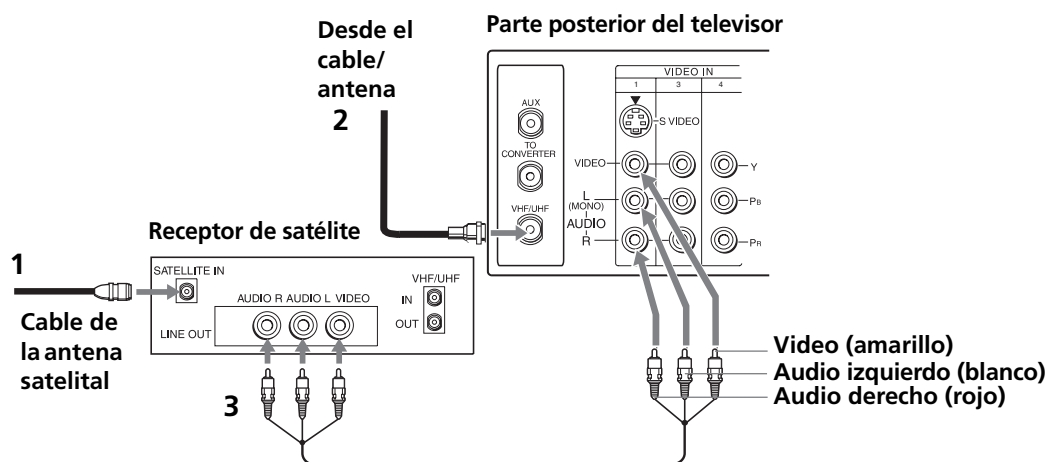

- 1 Conecte el cable de la antena por satélite a la toma SATELLITE IN (entrada de satélite) del receptor de satélite.
- 2 Conecte el cable coaxial del servicio de cable o antena a la toma VHF/UHF del televisor.
- 3 Use cables de audio/video (no incluidos) para conectar las tomas AUDIO/VIDEO OUT (salida de audio/video) del receptor de satélite a las de AUDIO/VIDEO IN (entrada de audio/video) del televisor.

 Puede utilizar el botón TV^{VIDEO} para cambiar entre las entradas VHF/UHF y VIDEO.

 Para obtener una mejor calidad de imagen, utilice S VIDEO en lugar del cable amarillo de video. Como S VIDEO no proporciona sonido, debe mantener conectados los cables de audio.

Conexión de un televisor, un receptor de satélite y una videgrabadora

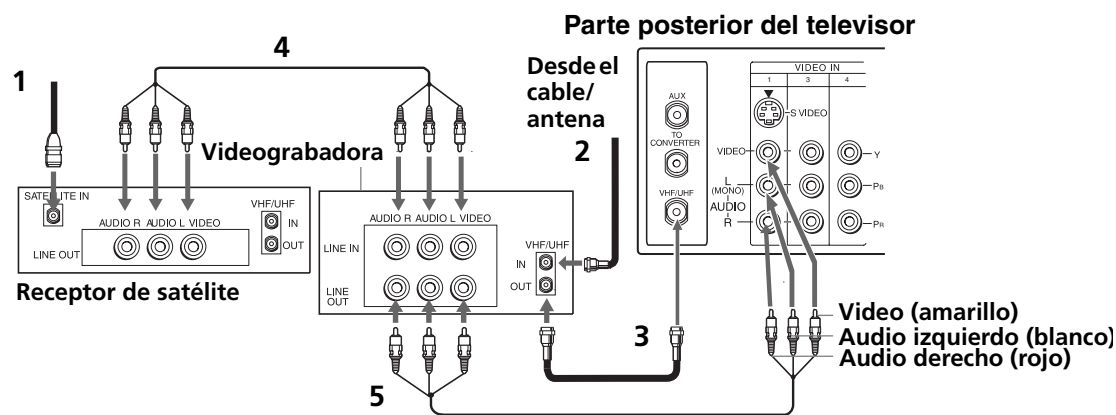

- 1** Conecte el cable de la antena por satélite a la toma SATELLITE IN (entrada de satélite) del receptor de satélite.
- 2** Conecte el cable coaxial del servicio de cables o antena a la toma IN (entrada) de la videgrabadora.
- 3** Conecte la toma OUT (salida) de la videgrabadora a la toma VHF/UHF del televisor con un cable coaxial (no incluido).
- 4** Use cables de audio/video (no incluidos) para conectar las tomas de AUDIO/VIDEO OUT (salida de audio/video) del receptor de satélite a las de AUDIO/VIDEO IN (entrada de audio/video) de la videgrabadora.
- 5** Conecte las tomas AUDIO/VIDEO OUT (salida audio/video) de la videgrabadora a las tomas AUDIO/VIDEO IN (entrada de audio/video) del televisor con cables de audio/video (no incluidos).

 Para ver las imágenes desde el receptor del satélite o la videgrabadora, seleccione la entrada de video a la que esté conectado el receptor de satélite o la videgrabadora presionando **TV/VIDEO** en el control remoto.

Conexión de un reproductor de DVD

Use cables de audio/video (no incluidos) para conectar las tomas de AUDIO/VIDEO OUT (salida de audio/video) del reproductor de DVD a las de VIDEO IN (entrada de video) del televisor.

Parte posterior del reproductor de DVD

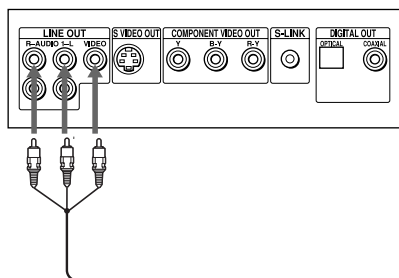

Parte posterior del televisor

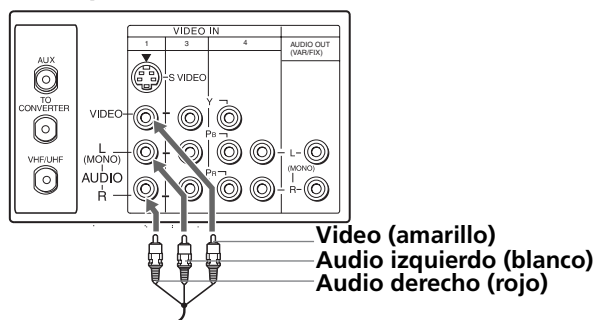

Para obtener una mejor calidad de imagen, utilice S VIDEO en lugar del cable amarillo de video. Como S VIDEO no proporciona sonido, debe mantener conectados los cables de audio.

Conexión opcional

Si el reproductor de DVD tiene salidas de video para componentes (Y, P_B, P_R), puede optimizar la calidad de imagen con cables de video para componentes (480i únicamente).

Parte posterior del reproductor de DVD

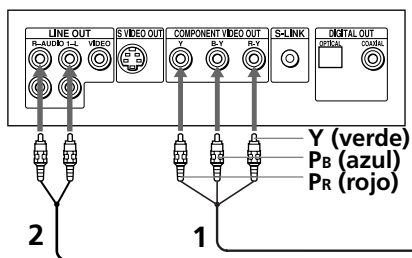

Parte posterior del televisor

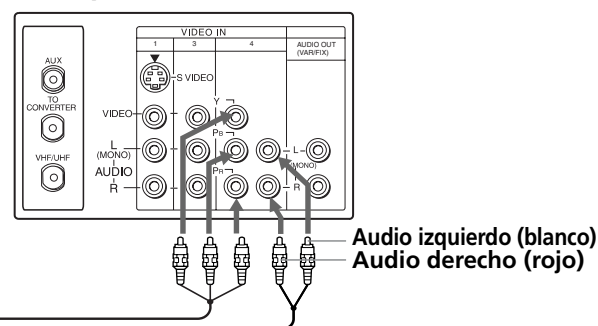

- 1** Conecte Y, P_B, P_R OUT de su reproductor de DVD a Y, P_B, P_R IN del televisor con cables de componentes de video (no incluidos).
- 2** Conecte la toma AUDIO OUT (salida de audio) del reproductor de DVD a la toma AUDIO IN (entrada de audio) del televisor.

Las salidas Y, P_B, P_R del reproductor de DVD en ocasiones están marcadas Y, C_B y C_R o Y, B-Y, y R-Y. En tal caso, conecte los cables según el color de las tomas.

Conexión de una cámara de video

Conecte las tomas AUDIO/VIDEO OUT (salida de audio/video) de la cámara de video a las de AUDIO/VIDEO IN (entrada de audio/video) del televisor con cables de audio/video (no incluidos).

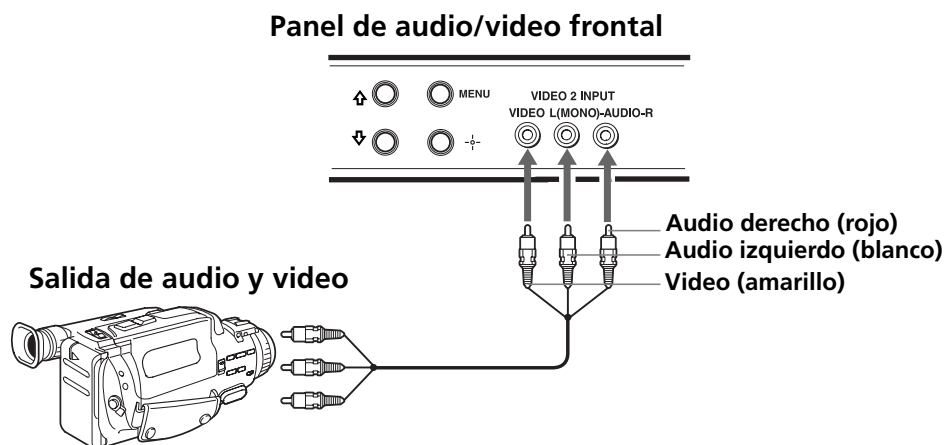

Conexión de un sistema de sonido

Conecte AUDIO OUT (salida de audio) del televisor a una de las entradas de línea disponibles (por ejemplo TV, AUX, TAPE2) del equipo de sonido con cables de audio (no incluidos).

Parte posterior del televisor

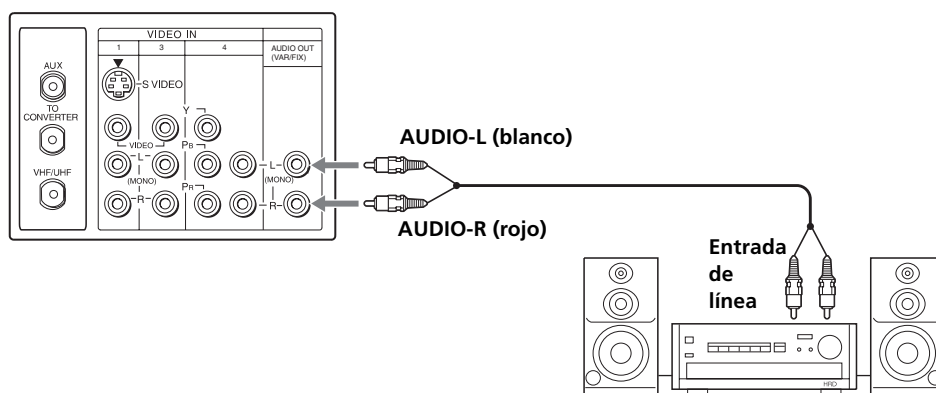

 Ajuste el equipo de sonido a la entrada de línea seleccionada. Consulte "Uso del Menú Audio" en la página 25 para obtener más instrucciones sobre la configuración del audio.

Uso de las funciones básicas

Ajuste automático del televisor

Cuando haya terminado de conectar el televisor, puede ajustar los canales con la opción de Autoprogramación.



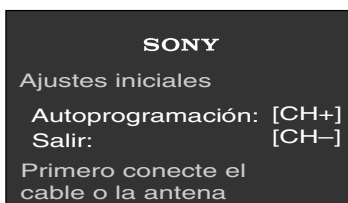







- 1 Presione  para encender el televisor. Aparece la pantalla de Ajustes iniciales.





- 2 Presione  en el control remoto o en el panel frontal del televisor para realizar la función de Autoprogramación, o presione  para salir.

 La pantalla Ajustes iniciales aparecerá cada vez que encienda el televisor hasta que active Autoprogramación.

Para volver activar Autoprogramación

- 1 Presione .
- 2 Presione  para seleccionar Canal.
- 3 Presione  para seleccionar Cable. Presione  para seleccionar.
- 4 Presione  o  para seleccionar Si o No según el estado del televisor. Presione .
- 5 Presione  para seleccionar Autoprogramación. Presione  para buscar los canales.
- 6 Una vez finalizada la función de Autoprogramación, presione  para salir.



Para restablecer los ajustes de fábrica

- 1 Encienda el televisor.
- 2 Mantenga oprimido el botón  del control remoto.
- 3 Oprima y suelte el botón POWER (encendido/apagado) del panel frontal del televisor. (El televisor se apagará).
- 4 Suelte el botón .
- 5 Encienda el televisor.

Acceso rápido a los menús

Los ajustes siguientes están disponibles en los menús de pantalla. Para obtener más detalles sobre el uso de los menús, consulte "Uso de los menús" en la página 23.

Menú	Permite
 <p>Mover: Seleccionar: Salir: </p>	Modificar los ajustes de la imagen.
 <p>Mover: Seleccionar: Salir: </p>	Cambiar el ajuste de audio.
 <p>Mover: Seleccionar: Salir: </p>	Personalizar el ajuste de los canales.
 <p>Mover: Seleccionar: Salir: </p>	Bloquear los canales no deseados.

Menú	Permite
	<p>Ajustar el reloj del televisor y programar el encendido y apagado automático en un canal establecido mediante Timer 1 y Timer 2 (Reloj 1 y Reloj 2).</p>
	<p>Seleccionar los modos de subtítulos, etiquetar las entradas de video, corregir la inclinación de la imagen, seleccionar el idioma de los menús, realzar la resolución de la imagen para el reproductor de DVD o ejecutar una demostración de los menús.</p>
	<p>Obtener acceso rápido a los ajustes de menú de uso más común.</p>
	<p>Obtener acceso rápido a los ajustes de menú de uso más común.</p>

Uso de Imagen dentro de una Imagen (PIP)

La función de Imagen dentro de una Imagen (PIP) le permite ver dos canales al mismo tiempo, uno en tamaño completo en la pantalla del televisor, y otro en una ventanilla dentro de la pantalla del televisor.

 El uso de Imagen dentro de una Imagen (PIP) es solo para los modelos KV-38FS200.

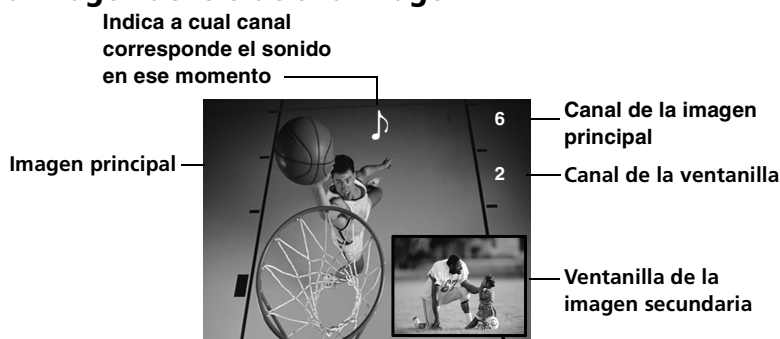

Para ver una Imagen dentro de una Imagen



Para usar Imagen dentro de una Imagen (PIP)

- 1 Presione el botón TV de la barra de FUNCTION (función) del control remoto, para utilizar Imagen dentro de una Imagen (PIP) con los botones amarillos. Sintonice su televisor en un canal que se esté emitiendo.
- 2 Presione el botón  y aparecerá la ventanilla.
- 3 Use los botones PIP (amarillos) CH (canal) +/- para cambiar el canal de la ventanilla.









Para verificar Imagen dentro de una Imagen (PIP)

- 1 Presione el botón TV de la barra de FUNCTION (función) del control remoto, para utilizar Imagen dentro de una Imagen (PIP) con los botones amarillos. Sintonice su televisor en un canal que se esté emitiendo.
- 2 Presione el botón  para activar Imagen dentro de una Imagen (PIP). Presione el botón  para intercambiar la imagen principal con la de la ventanilla.
- 3 Seleccione el mismo canal que el de la ventana principal (utilice los botones principales CH (canal) +/- de la parte inferior de su control remoto). Usted debe tener ahora el mismo programa en la pantalla principal y en la ventanilla.
- 4 Utilice los botones amarillos CH (canal) +/- de la función Imagen dentro de una Imagen (PIP), para cambiar el canal de la ventanilla.
- 5 Presione el botón amarillo  de Imagen dentro de una Imagen (PIP), para cambiar a otras entradas de video de otros aparatos que estén conectados a cualquiera de las tomas VIDEO IN (entrada de video) de la parte posterior y frontal de su televisor.

- 6** Si la función Imagen dentro de una Imagen (PIP) no funciona correctamente con el televisor o el equipo de video conectado a él, consulte la sección de Solución de problemas que comienza en la página 36 para ver posibles soluciones.

 Si tiene problemas con la función Imagen dentro de una Imagen (PIP), consulte la sección "Ajustes que pueden afectar el uso de Imagen dentro de una Imagen (PIP)" (página 22) o consulte la sección de Solución de problemas (página 36) para ver posibles soluciones.

Función de los botones PIP

Botones de etiqueta amarilla PIP	Descripción
	Presione para activar la función Imagen dentro de una Imagen (PIP). Presione repetidas veces para cambiar el tamaño de la imagen de la ventanilla y desactivar la función Imagen dentro de una Imagen (PIP).
	Presione para recorrer el equipo de video que tiene conectado al televisor (en la ventanilla).
	Presiónelo para alternar entre el sonido de la imagen principal y el de la ventanilla. El símbolo de sonido  aparece durante tres segundos, indicándole si el sonido que escucha proviene de la imagen principal o de la ventanilla.
	Presiónelo para cambiar el canal de la ventanilla. Para cambiar el canal de la imagen principal, use los botones principales CH (canal) +/- en la parte inferior del control remoto.
	Presione para cambiar la ubicación de la ventanilla a cualquiera de las cuatro esquinas de la pantalla.
	Presione para congelar la imagen de la ventanilla. Presione el botón de nuevo para restaurar la imagen. La imagen principal sigue funcionando normalmente.
	Presione para intercambiar la imagen principal con la de la ventanilla. Presione este botón de nuevo para regresar al estado original.

 Para obtener más información sobre su control remoto, consulte "Uso del control remoto" en la página 3.

Para cambiar de canal en la ventanilla

- Utilice los botones amarillos CH (canal) +/- de Imagen dentro de una Imagen (PIP), para navegar a través de los canales del televisor.
- Utilice el botón amarillo TV/VIDEO para cambiar a otras entradas de video de otros aparatos que estén conectados a su televisor como su grabadora, reproductor de DVD o receptor de satélite.

Ajustes que pueden afectar el uso de Imagen dentro de una Imagen (PIP)

 El uso de Imagen dentro de una Imagen (PIP) es solo para los modelos KV-38FS200.

- ❑ No podrá verse en la ventanilla PIP ningún equipo de video que tenga usted conectado a la entrada AUX (auxiliar).
- ❑ PIP no funcionará si está usted viendo todos los canales a través de un decodificador. Este dispositivo decodifica una sola señal a la vez, por lo que la imagen en la ventanilla será idéntica a la de la imagen principal.
- ❑ Se puede usar Imagen dentro de una Imagen (PIP) para ver en su televisor imágenes provenientes de diversas fuentes. Por ejemplo, mediante esta función, se puede ver simultáneamente en la pantalla un canal normal de cable y la imagen generada por una videograbadora, un reproductor de DVD o un receptor satelital. Para lograrlo:
 - 1** Conecte el cable del servicio de televisión por cable en la entrada VHF/UHF en la parte posterior del televisor.
 - 2** Conecte el otro aparato (videograbadora, reproductor de DVD o receptor satelital) en cualquiera de las tomas VIDEO IN (entrada de video) en la parte posterior y frontal del televisor.
 - 3** Sintonice un canal en la imagen principal.
 - 4** Sintonice un segundo canal en la ventanilla.









Puede entonces intercambiar las dos imágenes que están en la pantalla del televisor.



 No se puede usar una señal mediante la entrada AUX (auxiliar) con Imagen dentro de una Imagen.

Uso de los menús

Esta sección muestra las opciones disponibles para configurar y ajustar el televisor.

Para acceder a un menú

- 1** Presione  para ver el menú en pantalla.
- 2** Utilice los botones  o  para seleccionar el menú deseado y después presione .
- 3** Utilice los botones  o  para seleccionar la opción deseada y después presione .
- 4** Siga las indicaciones que aparecen en pantalla para activar las opciones deseadas. Presione  para terminar el ajuste.
- 5** Presione  para salir del menú.

 Presione  una vez para mostrar el menú en pantalla y presiónelo de nuevo para volver a la vista normal. Si no presiona ningún botón, el menú se cierra automáticamente transcurridos 90 segundos aproximadamente.

Uso del Menú Video



Para acceder al menú Video, siga los siguientes pasos:

Para mostrar



Para seleccionar





Presione  para resaltar la opción deseada y después presione .



Modo

Visualización personalizada de la imagen



Presione  o  para resaltar una de las siguientes opciones y después presione  para seleccionarla.

Vívido: Seleccione este modo para aumentar el contraste y la nitidez de la imagen.



Estándar: Seleccione este modo para obtener una imagen estándar.



Película: Seleccione este modo para obtener una imagen muy detallada.



Deportes: Seleccione este modo para obtener una imagen brillante.



 Presione  para acceder directamente a los ajustes de Modo (Vívido, Estándar, Película y Deportes).



Controles de imagen

Contraste: Presione  para reducir el contraste de la imagen. Presione  para aumentar el contraste de la imagen.

Brillo: Presione  para oscurecer la imagen. Presione  para aumentar el brillo de la imagen.



Color: Presione  para reducir la intensidad del color. Presione  para aumentar la intensidad del color.

Tinte: Presione  para aumentar los tonos rojos. Presione  para aumentar los tonos verdes.

Nitidez: Presione  para suavizar la imagen. Presione  para aumentar la nitidez de la imagen.

Temp. Color

Ajuste de la tonalidad del blanco

Presione  o  para resaltar una de las siguientes opciones y después presione  para seleccionarla.



Frío: Proporciona a los colores blancos un tono azulado.

Neutro: Proporciona a los colores blancos un tono neutro.

Cálido: Proporciona a los colores blancos un tono rojizo.

VM

Modulación de velocidad

Aumenta la nitidez de la imagen y proporciona un contorno limpio y nítido a los objetos. Utilice los botones  o  para seleccionar una de las siguientes opciones: **Alto**, **Bajo**, **No**. Después oprima .

Uso del Menú Audio

Para acceder al menú Audio, siga los siguientes pasos:

Para mostrar



Para resaltar

















Para seleccionar







Presione  para resaltar la opción deseada y después presione .









Agudos	Presione  para reducir los sonidos agudos. Presione  para aumentar los sonidos agudos.
Graves	Presione  para reducir los sonidos graves. Presione  para aumentar los sonidos graves.
Balance	Presione  para enfatizar el volumen de la bocina izquierda. Presione  para enfatizar el volumen de la bocina derecha.
Auto Volumen <i>Estabiliza el volumen</i>	Presione  o  para resaltar una de las siguientes opciones y después presione  para seleccionarla. Sí: Seleccione esta opción para estabilizar el volumen cuando cambie de canal. No: Seleccione esta opción para desactivar Auto Volumen.
Efecto	Presione  o  para resaltar una de las siguientes opciones y después presione  para seleccionarla. Surround: Simula el sonido con calidad de sala de cine para programas estéreo. No: Recepción mono o estéreo normal.

 Presione  para acceder directamente a los ajustes de Efecto de Audio (Surround, No).

MTS <i>Sonido Multicanal del Televisor</i>	Presione  o  para resaltar una de las siguientes opciones y después presione  para seleccionarla. Estéreo: Seleccione esta opción cuando vea una emisión en estéreo. Auto SAP: Seleccione esta opción para que el televisor cambie automáticamente al Segundo Programa de Audio (SAP) al recibir la señal. Mono: Seleccione esta opción para reducir el ruido en zonas de difícil recepción.
--	---

 Presione  para acceder directamente a los ajustes de MTS (Estéreo, Auto SAP y Mono).

Manual de instrucciones

Bocinas <i>Selección personalizada de la fuente de salida de audio</i>	Presione  o  para resaltar una de las siguientes opciones y después presione  para seleccionarla. Sí: Seleccione esta opción para escuchar el sonido de las bocinas del televisor con sistema estéreo adicional o sin él. No: Seleccione esta opción para apagar las bocinas del televisor y escuchar el sonido del televisor únicamente por las bocinas del sistema de audio externo.
Salida de Audio <i>Utilícelo para controlar el volumen del televisor con un equipo de sonido</i>	Presione  o  para resaltar una de las siguientes opciones y después presione  para seleccionarla. Variable: Ajusta el volumen a través del televisor. Fija: Ajusta el volumen a través de un dispositivo estéreo conectado.

 La función Salida de Audio sólo puede activarse cuando Bocinas se encuentra en la posición No.

 Si el televisor se encuentra en el modo Auto SAP, es posible que algunos programas se silencien o se distorsionen. Si el televisor no emite ningún sonido, cambie el ajuste de Audio a Estéreo o Mono.

Uso del Menú Canal

Para acceder al menú Canal, siga los siguientes pasos:

Para mostrar



Para resaltar















Para seleccionar







Presione  para resaltar la opción deseada y después presione .





- | | |
|--|---|
| <p>Canales Favoritos
<i>Acceso rápido a los canales favoritos</i></p> | <ol style="list-style-type: none"> 1 Presione  o  para seleccionar la posición (1 a 8) en la que desea ajustar un canal favorito y después presione . 2 Presione  o  para desplazarse por los canales hasta encontrar el que desea agregar a sus canales favoritos. 3 Presione  para seleccionarlo, esto cambiará su televisor de manera automática al canal que seleccionó. 4 Presione  para volver al menú de Canal o presione  para salir. |
|--|---|

 Para usar la opción de Canales Favoritos: Salga de todos los menús y presione . Presione  o  para desplazar el cursor al número de canal deseado y presione .

- | | |
|---------------------|---|
| <p>Cable</p> | <p>Presione  o  para resaltar una de las siguientes opciones y después presione  para seleccionarla.</p> <p>Sí: Selecciónelo si recibe canales vía cable.</p> <p>No: Selecciónelo si utiliza una antena de televisión.</p> |
|---------------------|---|

 Después de cambiar los ajustes del cable, deberá realizar la función Autoprogramación.

- | | |
|---------------------------|--|
| <p>Fijar Canal</p> | <p>Presione  o  para resaltar una de las siguientes opciones y después presione  para seleccionarla.</p> <p>No: Fijar Canal no está activado.</p> <p>2-6: Selecciónelos cuando desee controlar toda la selección de canales por medio de un decodificador o una videograbadora. Seleccione el canal adecuado (normalmente el 3 o el 4) y utilice el control remoto del decodificador o de la videograbadora para seleccionar los canales.</p> <p>AUX 2-6: Utilice este ajuste en lugar de 2-6 si desea cambiar de canal mediante un decodificador, videograbadora o receptor de satélite y lo haya conectado a la entrada AUX (sólo en los modelos KV-38FS200).</p> <p>Video 1: Seleccione esta opción desde las entradas de video disponibles cuando haya conectado el equipo de video (por ejemplo, el receptor de satélite) y desee que quede fijo en el televisor.</p> |
|---------------------------|--|

Manual de instrucciones

Autoprogramación Realice la función Autoprogramación siempre que ajuste el televisor. El televisor recorrerá todos los canales disponibles y programará los que se reciben.

Omitir/Añadir Canal Utilice esta función después de ejecutar Autoprogramación para omitir los canales no deseados o para añadir nuevos canales.

- 1 Presione \uparrow o \downarrow para seleccionar la posición del canal deseado y después presione \rightarrow .
- 2 Presione \uparrow o \downarrow para omitir o añadir canal y después presione \rightarrow .
- 3 Presione \leftarrow para volver al menú de Canal o presione MENU para salir.

 Cuando presione CH (canal) + o CH (canal) - no tendrá acceso a los canales omitidos, sólo a través de los botones 0-9 podrá sintonizarlos.

Nombre del Canal 1 Presione \rightarrow y después presione \uparrow o \downarrow hasta que localice el número de canal deseado. Presione \rightarrow para activar el canal.

Etiqueta hasta 40 canales con sus letras de llamada

- 2 Presione \downarrow para resaltar "Nombre" y después presione \rightarrow . Presione \uparrow o \downarrow para mostrar la primera letra de llamada o número de captura y después presione \rightarrow para seleccionarlo. Repita este proceso, hasta que halla seleccionado todas las letras.

- 3 Presione \leftarrow para volver al menú de Canal o presione MENU para salir.

 No podrá utilizar las opciones Canales Favoritos, Cable, Omitir/Añadir Canal, Nombre del Canal y el menú de Bloqueo de Canal cuando Fijar Canal esté activado.

Uso del Menú Bloqueo de Canal

Para acceder al menú Bloqueo de Canal, siga los siguientes pasos:



Para mostrar **Para resaltar** **Para seleccionar**







MENU

Bloqueo de Canal

1: No	No
2: No	1
3: No	2
4: No	3
	4
	↓

Acceso paterno a los canales

Mover: [Left] [Right] [Up] [Down] Seleccionar: [Enter] Salir: [MENU]

- Bloquear o Desbloquear**
- 1 Presione  o  para seleccionar la posición (1 a 4) en la que desee bloquear o desbloquear un canal y después presione .
 - 2 Presione  o  para desplazarse por los canales hasta encontrar el canal que desee bloquear o desbloquear y después presione .
 - 3 Presione  para salir.





 Si un canal está bloqueado, se mostrará una pantalla negra con la palabra "Bloqueado", (solamente para el uso habitual del televisor).

Uso del Menú Timer (Reloj)







Para acceder al menú Timer, siga los siguientes pasos:

Para mostrar **Para resaltar** **Para seleccionar**





- Hora Actual** Permite ajustar el día y la hora actual en su televisor. Presione  para abrir el menú de Hora Actual:
- 1 Presione  o  para resaltar el día que desee introducir y después presione , repita este proceso hasta que halla seleccionado la hora completa.
 - 2 Presione  para salir del menú.

 Debe ajustar la Hora Actual antes de poder utilizar Timer 1 y Timer 2 (Reloj 1 y Reloj 2).

- Timer 1 y Timer 2 (Reloj 1 y Reloj 2)** Programa su televisor al día, hora, duración y canal deseado. La programación máxima del reloj es de 6 horas. Cuando el canal esté fijado, no será necesario introducirlo.
- Visualización programada*
- 1 Presione  o  para seleccionar Timer 1 o Timer 2 (Reloj 1 o Reloj 2) y después presione .
 - 2 Presione  o  para introducir el día, hora, duración y el canal deseado y después presione . Timer (Reloj) debe estar en Sí cuando se haya fijado, y se encenderá una luz roja en el panel frontal del televisor.
 - 3 Presione  para salir del menú.



 Puede fijar Timer (Reloj) en las posiciones Sí, No o Programar. Cuando Timer 1 y Timer 2 (Reloj 1 y Reloj 2) estén ajustados podrá activarlos y desactivarlos sin tener que revisar los ajustes.

 Al ejecutar Autoprogramación, los ajustes de Timer 1 y Timer 2 (Reloj 1 y Reloj 2) se borrarán. Asimismo, en caso de producirse una pérdida de electricidad, los ajustes de Hora Actual, Timer 1 y Timer 2 (Reloj 1 y Reloj 2) se borrarán.



Uso del Menú Ajustes









Para acceder al menú Ajustes, siga los siguientes pasos:







Presione  para resaltar la opción deseada y después presione .





Caption Vision <i>Subtítulos</i>	<p>Permite seleccionar tres modos de subtítulos (para programas que se emiten con subtítulos).</p> <p>Presione  o  para resaltar una de las siguientes opciones y después presione  para seleccionarla.</p> <p>No: Los subtítulos no están activados.</p> <p>CC1, 2, 3, 4: Muestra el diálogo impreso y los efectos de sonido de un programa.</p> <p>Text1, 2, 3, 4: Muestra información sobre la red o emisora.</p> <p>Info: Muestra el nombre del programa actual y el tiempo restante, si está disponible.</p>
--	--

Etiqueta de Video <i>Etiqueta el equipo conectado</i>	<p>Permite etiquetar los componentes de audio/video que tiene conectado a su televisor: videgrabadora, reproductor de DVD, etc. Cuando presione TV/VIDEO para cambiar las entradas de video, la etiqueta de video se mostrará en la pantalla.</p> <ol style="list-style-type: none"> 1 Presione  o  para seleccionar la entrada que desee etiquetar y después presione . 2 Presione  o  para elegir una etiqueta y presione . 3 Presione  para volver al menú de Ajustes o presione  para salir.
---	---

 Si usted selecciona "Omitir", su televisor pasará por alto esta conexión al oprimirse el botón TV/VIDEO.

Rotación	<p>Presione  o  para corregir la inclinación de la imagen entre -5 a +5 y después presione  para activarla.</p>
-----------------	--

Idioma	<p>Muestra todos los menús en el idioma elegido.</p> <p>Presione  o  para seleccionar el idioma deseado: English (Inglés), Español, Français (Francés) y después presione .</p>
---------------	--

Modo 16:9	<p>Proporciona una resolución mejorada de la imagen para fuentes de pantalla panorámica como el reproductor de DVD (sólo está disponible cuando el televisor esté en modo Video).</p>
------------------	---

Demo <i>Demostración</i>	<p>Presione  para efectuar una demostración de los menús en pantalla.</p>
------------------------------------	--







 Puede presionar cualquier tecla para salir del modo Demo (Demostración).





Uso del Menú Básico

Para acceder al menú Básico, siga los siguientes pasos:

<p>Para mostrar</p> 	<p>→</p>	<p>Para resaltar </p> 	<p>→</p>	<p>Para seleccionar</p> 	
--	----------	---	----------	--	--

Presione  para resaltar la opción deseada y después presione .







<p>Contraste <i>Contraste de la imagen</i></p>	<p>Presione  para disminuir el contraste de la imagen. Presione  para aumentar el contraste de la imagen.</p>
<p>Caption Vision <i>Subtítulos</i></p>	<p>En el menú Básico, Caption Vision solo muestra No y la última opción seleccionada (CC1-4, Text1-4, o Info).</p>
<p>Efecto</p>	<p>Presione  o  para resaltar una de las siguientes opciones y después presione  para seleccionarla. Surround: Simula el sonido con calidad de sala de cine para programas estéreo. No: Recepción mono o estéreo normal.</p>
<p>Menú Avanzado</p>	<p>Presione  para volver a los menús avanzados.</p>

 Si utiliza el botón  para cerrar el menú Básico, éste aparecerá de nuevo cuando vuelva a presionar . Para acceder a los demás menús, presione  para resaltar el Menú Avanzado y después presione .

Información adicional

Programación del control remoto

Puede utilizar el control remoto incluido con equipos de video Sony y de otros proveedores.

- 1 Presione .
- 2 Presione  o  de la barra FUNCTION (función).
- 3 Utilice los botones - para introducir el número de código según la siguiente tabla.
- 4 Presione .

Códigos de videograbadora

Sony	301, 302, 303	JCPenney	309, 305, 304, 330, 314, 336, 337
Admiral (M.Ward)	327	JVC	314, 336, 337, 345, 346, 347
Aiwa	338, 344	Kenwood	314, 336, 332, 337
Audio Dynamic	314, 337	LXI (Sears)	332, 305, 330, 335, 338
Broksonic	319, 317	Magnavox	308, 309, 310
Canon	309, 308	Marantz	314, 336, 337
Citizen	332	Marta	332
Craig	302, 332	Memorex	309, 335
Criterion	315	Minolta	305, 304
Curtis Mathis	304, 338, 309	Mitsubishi/MGA	323, 324, 325, 326
Daewoo	341, 312, 309	Multitech	325, 338, 321
DBX	314, 336, 337	NEC	314, 336, 337
Dimensia	304	Olympic	309, 308
Emerson	319, 320, 316, 317, 318, 341	Optimus	327
Fisher	330, 335	Panasonic	308, 309, 306, 307
Funai	338	Pentax	305, 304
General Electric	329, 304, 309	Philco	308, 309
Go Video	322, 339, 340	Philips	308, 309, 310
Goldstar	332	Pioneer	308
Hitachi	306, 304, 305, 338	Quasar	308, 309, 306
Instant Replay	309, 308	RCA/PROSCAN	304, 305, 308, 309, 311, 312, 313, 310, 329
Realistic	309, 330, 328, 335, 324, 338	Symphonic	338
Samsung	322, 313, 321	Tashiro	332
Sansui	314	Tatung	314, 336, 337
Sanyo	330, 335	Teac	314, 336, 338, 337

Manual de instrucciones

Códigos de videograbadora

Scott	312, 313, 321, 335, 323, 324, 325, 326	Technics	309, 308
Sharp	327, 328	Toshiba	312, 311
Shintom	315	Wards	327, 328, 335, 331, 332
Signature 2000 (M.Ward)	338, 327	Yamaha	314, 330, 336, 337
SV2000	338	Zenith	331
Sylvania	308, 309, 338, 310		

Códigos de decodificadores de cable

Sony	230
Hamlin/Regal	222, 223, 224, 225, 226
Jerrold/G. I.	201, 202, 203, 204, 205, 206, 207, 208, 218
Oak	227, 228, 229
Panasonic	219, 220, 221
Pioneer	214, 215
Scientific Atlanta	209, 210, 211
Tocom	216, 217
Zenith	212, 213

Códigos de reproductores de discos láser

Sony	701
Panasonic	704, 710
Pioneer	702

Códigos de DBS

DIRECTV	809
Red Echostar/Dish	810

Códigos de receptor de satélite

Sony	801
General Electric	802
Hitachi	805
Hughes	804
Panasonic	803
RCA/PROSCAN	802, 808
Toshiba	806, 807

Códigos de reproductores de DVD









Sony	751
JVC	756
Mitsubishi	761
Onkyo	762
Oritron	759
Panasonic	753
Philips/ Magnavox	757
Pioneer	752
RCA	755
Samsung/Hitachi	758
Toshiba	754
Zenith	760

 Si aparecen varios códigos, introdúzcalos por separado hasta que encuentre el código correcto para su equipo.









 Cuando retire las baterías del control remoto, es posible que los números de los códigos vuelvan a los ajustes de fábrica y sea necesario reconfigurarlos.

 En casos excepcionales, es posible que no pueda utilizar el equipo con el control remoto incluido. En tal caso, utilice el control original de dicho equipo.





Uso de una videograbadora

Presione	Para
	Encender la videograbadora
	Seleccionar los canales directamente
	Cambiar de canal
	Reproducir cintas de video
	Detener el funcionamiento
	Desplazarse hacia adelante o hacia atrás
	Poner en pausa
 (Simultáneamente)	Grabar
	Alternar entre las entradas TV y VCR

Uso de un reproductor de DVD

Presione	Para
	Encender el reproductor de DVD
	Seleccionar capítulos directamente
	Buscar capítulos hacia adelante o hacia atrás
	Reproducir un DVD
	Detener el funcionamiento
	Poner en pausa
	Desplazar el cursor por el menú
	Mostrar el menú DVD



Uso de un reproductor de discos láser

Presione	Para
	Encender el reproductor de discos láser
	Buscar capítulos hacia adelante o hacia atrás
	Reproducir discos
	Detener el funcionamiento
	Poner en pausa

Solución de problemas

Si tiene problemas con el televisor, intente seguir las indicaciones que se sugieren a continuación. Si el problema persiste, consulte con su proveedor Sony más cercano.

Problema	Posibles Soluciones
Hace falta restablecer los ajustes de fábrica	<ul style="list-style-type: none"> <input type="checkbox"/> Encienda el televisor. Mientras mantenga oprimido el botón  del control remoto, oprima el botón de POWER (encendido/apagado) en el televisor. (El televisor se apagará). Suelte el botón , enciéndalo nuevamente.
No hay imagen ni sonido	<ul style="list-style-type: none"> <input type="checkbox"/> Asegúrese de que el cable de alimentación está conectado. <input type="checkbox"/> Si hay una luz roja que parpadea en la parte frontal del televisor durante algunos minutos, desconecte y vuelva a conectar el cable de alimentación para restaurar el televisor. Si el problema persiste, llame al servicio técnico local. <input type="checkbox"/> Compruebe los ajustes de TV/VIDEO: si ve la televisión, póngalo en TV; si ve imágenes de un aparato de video, póngalo en VIDEO 1, 2, 3 o 4 (página 4). <input type="checkbox"/> Asegúrese de que las baterías están introducidas correctamente en el control remoto (página 2). <input type="checkbox"/> Intente ver otro canal para descartar algún problema en la emisora.
Imagen de baja calidad o sin imagen, buen sonido	<ul style="list-style-type: none"> <input type="checkbox"/> Ajuste el Contraste en el menú de Video (página 24). <input type="checkbox"/> Ajuste el Brillo en el menú de Video (página 24). <input type="checkbox"/> Compruebe las conexiones de la antena o del cable (página 7).
Buena imagen, sin sonido	<ul style="list-style-type: none"> <input type="checkbox"/> Presione  para que desaparezca Muting (silenciamiento automático) de la pantalla (página 3). <input type="checkbox"/> Compruebe los ajustes de Audio. Es posible que el televisor esté ajustado en Auto SAP o Bocinas se encuentre en la posición No (página 25). <input type="checkbox"/> Presione  para subir el volumen de su televisor, es posible que se encuentre demasiado bajo.
Sin color	<ul style="list-style-type: none"> <input type="checkbox"/> Ajuste Color en el menú de Video (página 24).
Sin señal	<ul style="list-style-type: none"> <input type="checkbox"/> Compruebe el ajuste del cable en el menú de Canal (página 27). <input type="checkbox"/> Compruebe las conexiones de la antena o del cable (página 7). <input type="checkbox"/> Asegúrese de que el canal seleccionado esté emitiendo señal.
Líneas de puntos o rayas	<ul style="list-style-type: none"> <input type="checkbox"/> Ajuste la antena. <input type="checkbox"/> Aparte el televisor de cualquier otro equipo electrónico. Algunos equipos electrónicos crean ruido eléctrico que puede interferir con la recepción del televisor.
Imágenes dobles o fantasmas	<ul style="list-style-type: none"> <input type="checkbox"/> Revise la antena exterior o llame al servicio técnico de cable.
No se reciben canales con un número alto (UHF) cuando se utiliza una antena	<ul style="list-style-type: none"> <input type="checkbox"/> Asegúrese de que Cable está en la posición No en el menú de Canal (página 27). <input type="checkbox"/> Ejecute Autoprogramación para añadir canales que actualmente no estén en la memoria (página 17).
Parece que no funcionan las emisoras de cable	<ul style="list-style-type: none"> <input type="checkbox"/> Asegúrese de que Cable está en la posición Si en el menú de Canal (página 27). <input type="checkbox"/> Ejecute Autoprogramación para añadir canales que actualmente no estén en la memoria (página 17).

Problema	Posibles Soluciones
El control remoto no funciona	<ul style="list-style-type: none"> <input type="checkbox"/> Al operar su televisor, oprima TV de la barra FUNCTION (función). <input type="checkbox"/> Vea si colocó las baterías correctamente. <input type="checkbox"/> Las baterías pueden estar bajas. Sustitúyalas (página 2). <input type="checkbox"/> Aleje el televisor a 1 metro aproximadamente de cualquier lámpara fluorescente.
No se puede cambiar el canal con el control remoto	<ul style="list-style-type: none"> <input type="checkbox"/> Asegúrese de que no ha cambiado el televisor del canal 3 o 4 con otro dispositivo para cambiar canales. <input type="checkbox"/> Si está usando otro aparato para cambiar los canales, no olvide presionar el botón FUNCTION (función) correspondiente a ese aparato. Por ejemplo, si está usando su videograbadora para controlar los canales, asegúrese de presionar los botones VCR/DVD de la barra FUNCTION (función) (página 3).
No puede acceder a otros menús con el menú Básico.	<ul style="list-style-type: none"> <input type="checkbox"/> Si utiliza el botón  para cerrar el menú Básico, éste aparecerá de nuevo cuando vuelva a presionar . Para acceder a los demás menús, seleccione menú Avanzado (página 32).
El control remoto no funciona en modo PIP	<ul style="list-style-type: none"> <input type="checkbox"/> Presione el botón TV de la barra FUNCTION (función). Es posible que accidentalmente haya presionado el botón VCR/DVD de la barra FUNCTION (función), que cambia los botones PIP al modo de videograbadora (página 21).
No aparece la ventanilla en pantalla o no tiene imagen	<ul style="list-style-type: none"> <input type="checkbox"/> Asegúrese que la ventanilla se encuentre sintonizada con una fuente de video o un canal con programación al aire. <input type="checkbox"/> Es posible que se encuentre sintonizado con una entrada de video que no tiene nada conectado. Trate de recorrer sus entradas de video con el botón amarillo con el punto rojo TV/VIDEO (página 21).
Se ve el mismo programa en la ventanilla que en la pantalla principal	<ul style="list-style-type: none"> <input type="checkbox"/> Es posible que ambas se encuentren sintonizadas al mismo canal. Trate de cambiar canales, ya sea en la pantalla principal o en la ventanilla (página 20). <input type="checkbox"/> Es posible que su televisor esté configurado para seleccionar todos los canales mediante un decodificador de cable. El decodificador de cable sólo decodificará una señal a la vez, por lo que usted no podrá utilizar la función PIP. Si es posible, conecte un cable directo a la toma VHF/UHF de su televisor. Esto sólo funcionará si su sistema de cable proporciona una señal no codificada (página 9).
Sólo puedo sintonizar señal de televisión en la ventanilla	<ul style="list-style-type: none"> <input type="checkbox"/> Asegúrese de que no configuró la etiqueta de video en el menú de Ajustes (página 31) para omitir sus entradas de video.
El televisor está sucio	<ul style="list-style-type: none"> <input type="checkbox"/> Limpie el televisor con un paño suave y seco. Nunca use solventes fuertes como diluyentes o bencina, puesto que pueden dañar el acabado de la unidad.
Perdió el control remoto	<ul style="list-style-type: none"> <input type="checkbox"/> Puede utilizar los controles del panel frontal de audio y video para acceder a los menús (página 2). Póngase en contacto con su proveedor Sony más cercano para solicitar uno de repuesto.
Aparece un cuadro negro en la pantalla	<ul style="list-style-type: none"> <input type="checkbox"/> Está seleccionada una opción de texto en el menú de Ajustes (página 31) y no hay texto disponible. Para desactivar esta función, seleccione No en la opción Caption Vision (subtítulos). Si desea ver subtítulos, escoja CC1-4 en lugar de Text1-4.

Si después de leer este manual de instrucciones, tiene más preguntas relacionadas con el uso del televisor Sony, póngase en contacto con su proveedor Sony más cercano para recibir asistencia técnica.

Especificaciones

Sistema de televisión	Estándar de televisión estadounidense /NTSC
Cobertura de canales	VHF: 2-13/UHF: 14-69/CATV: 1-125
Antena	Terminal de antena externa para VHF/UHF de 75 ohm
Tubo de imagen	Cinescopio FD Trinitron®
Requisitos de alimentación para todos los países excepto en donde se indique:	ca 120 V 60 Hz ca 220 V 50/60 Hz (Chile, Perú, Bolivia)
Accesorios incluidos	Baterías (R6) de tamaño AA (2) Control remoto RM-Y181 (1) (KV-38FS200), RM-180 (1) (KV-29FS100, KV-34FS100)
Accesorios opcionales	Cables de conexión VMC-810S/820S, VMC-720M, YC-YC-15V/30V, RK74A Mezclador EAC-66 U/V Mesa para televisor: SU-27FS1 (KV-29FS100), SU-32FS1 (KV-34FS100), SU-36FS1 (KV-38FS200)

KV-29FS100

Tamaño de la pantalla	Tamaño de pantalla visible: 679 mm (27 pulgadas) medido en diagonal Tamaño de pantalla real: 736,6 mm (29 pulgadas) medido en diagonal			
Entradas/salidas	Entradas	1 de video, 1 de audio (panel frontal) 2 de video, 2 de audio (panel posterior) 1 S VIDEO 1 Y, PB,PR, 1 de audio 1 RF	Salidas	1 Salida de Audio
Salida de bocina	10 W × 2			
Consumo de energía para todos los países excepto en donde se indique:	180 W 175 W (Chile, Perú, Bolivia) 1 W en espera			
Dimensiones (Anch. × Alt. × Prof.):	768 x 589 x 497 mm (30 ¹ / ₄ x 23 ¹ / ₄ x 19 ⁵ / ₈ pulgadas)			
Peso	49,5 kg (109 lbs. 2 oz.)			

KV-34FS100

Tamaño de la pantalla	Tamaño de pantalla visible: 803 mm (32 pulgadas) medido en diagonal Tamaño de pantalla real: 863,6 mm (34 pulgadas) medido en diagonal			
Entradas/salidas	Entradas	1 de video, 1 de audio (panel frontal) 2 de video, 2 de audio (panel posterior) 1 S VIDEO 1 Y, PB,PR, 1 de audio 1 RF	Salidas	1 Salida de Audio
Salida de bocina	10 W × 2			
Consumo de energía para todos los países excepto en donde se indique:	190 W 185 W (Chile, Perú, Bolivia) 1 W en espera			
Dimensiones (Anch. × Alt. × Prof.):	898 x 696 x 576 mm (35 ³ / ₈ x 27 ³ / ₈ x 22 ⁵ / ₈ pulgadas)			
Peso	75 kg (165 lbs. 6 oz.)			

KV-38FS200

Tamaño de la pantalla	Tamaño de pantalla visible: 911 mm (36 pulgadas) medido en diagonal Tamaño de pantalla real: 965,2 mm (38 pulgadas) medido en diagonal			
Entradas/salidas	Entradas	1 de video, 1 de audio (panel frontal) 2 de video, 2 de audio (panel posterior) 1 S VIDEO 1 Y, PB,PR, 1 de audio 2 RF	Salidas	1 Salida de Audio
Salida de bocina	10 W × 2			
Consumo de energía para todos los países excepto en donde se indique:	195 W 1 W en espera			
Dimensiones (Anch. × Alt. × Prof.):	985 x 774 x 633 mm (38 ³ / ₄ x 30 ¹ / ₂ x 25 pulgadas)			
Peso	98,4 kg (216 lbs. 8 oz.)			

El diseño y las especificaciones están sujetos a cambios sin previo aviso.

Índice alfabético

A

- Agudos **25**
- Autoprogramación **17, 28**
- Auto SAP **25**
- Auto Volumen **25**

B

- Balance **25**
- Bloquear o Desbloquear **29**
- Bocinas **26**
- Brillo **24**

C

- Cable **27**
- Canales Favoritos **27**
- Caption Vision (Subtítulos) **31**
- Características del televisor **1**
- Color **24**
- Conexiones
 - Cable y antena **7**
 - Decodificador y cable **9**
 - Decodificador y televisor **8**
 - Conexión de una cámara de video **15**
 - Conexión de un reproductor de DVD **14**
 - Conexión de un sistema de sonido **15**
 - Conexión de un televisor, una videgrabadora y un decodificador **11**
 - Conexión de un televisor, un receptor de satélite y una videgrabadora **13**
 - Conexión de un televisor y una videgrabadora **10**
 - Conexión de un televisor y un receptor de satélite **12**
- Contraste **24**
- Control remoto
 - Baterías **2**
 - Programación **33**
 - Uso **3, 4**

D

- Demo(Demostración) **31**
- DISPLAY(Despliegue) **4**

E

- Efecto
 - No **25**
 - Surround **25**
- Especificaciones **38**
- Etiqueta de Video **31**

F

- Fijar Canal **27**

G

- Graves **25**

H

- Hora actual **30**

I

- Idioma **31**
- Imagen dentro de una Imagen (PIP) **20**

M

- Menú Avanzado **32**
- Menús
 - Ajustes **31**
 - Audio **25**
 - Básico **32**
 - Bloqueo de Canal **29**
 - Canal **27**
 - Timer (Reloj) **30**
 - Video **24**
- Modo 16:9 **31**
- Modo
 - Deportes **24**
 - Estándar **24**
 - Película **24**
 - Vívido **24**
- MTS
 - Auto SAP **25**
 - Estéreo **25**
 - Mono **25**

N

- Nitidez **24**
- Nombre del Canal **28**

O

- Omitir/Añadir Canal **28**

P

- Panel frontal del televisor **2**
- Panel posterior del televisor **5**

R

- Rotación **31**

S

- Salida de Audio **26**
- SLEEP (Apagado automático) **3**
- Solución de problemas **36**

T

- Temperatura del Color **24**
- Timer 1 y Timer 2 (Reloj 1 y Reloj 2) **30**
- Tinte **24**

V

- VM (Modulación de velocidad) **24**

Corporación Sony

Impreso en EE.UU.